

**SLOVENSKÁ JAZDECKÁ FEDERÁCIA**

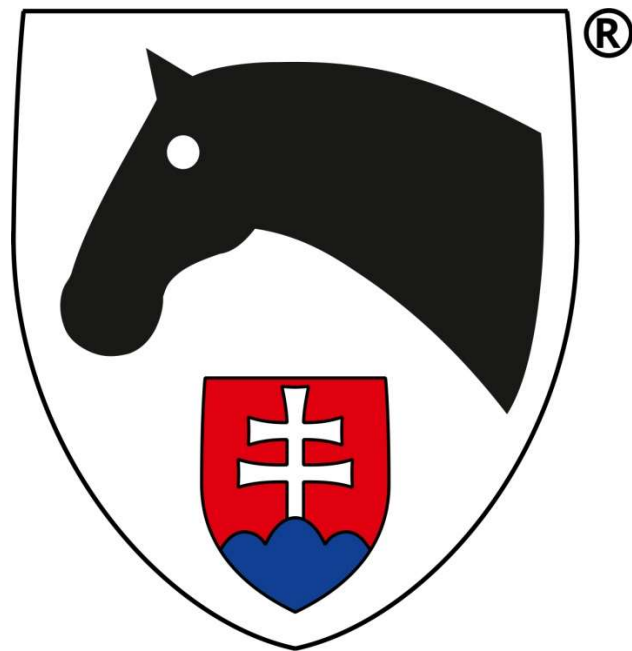

**VOLTÍŽNE PRAVIDLÁ**

**13 vydanie**

**platné od 1. februára 2025**

## Obsah

PREAMBULA .....	5
KAPITOLA I. VOLTÁŽNE PODUJATIA.....	9
Článok 700. VŠEOBECNÉ USTANOVENIA .....	9
Článok 701. PODUJATIA A PRETEKY .....	9
701.1. Všeobecne .....	9
701.8. CVI 3* - W .....	10
701.9. CVI 3* - Master Class .....	10
701.11. CVIO 4* .....	10
701.12. Seniorské majstrovstvá sveta (CH-V) .....	11
701.13. Majstrovstvá Juniorov a Mladších jazdcov .....	12
Článok 702. SPÔSOBILOSŤ PRETEKÁROV.....	14
702.1. Veková spôsobilosť:.....	14
702.2. Štartovacie možnosti: .....	15
702.3. Registrácia.....	16
Článok 703. KVALIFIKÁCIA A CERTIFIKÁT SPÔSOBILOSTI.....	16
703.1. Kvalifikácia na FEI majstrovstvá.....	16
Článok 704. POZVÁNKY .....	17
Článok 705. PRIHLÁŠKY .....	18
705.1. Všeobecne:.....	18
705.2. Prihlášky na CVI a CVIO.....	18
705.3. Prihlášky na FEI Majstrovstvá .....	18
Článok 706. DEKLARÁCIA ŠTARTUJÚCICH .....	19
Článok 707. NÁHRADNÍCTVO .....	19
Článok 708. LOSOVANIE PORADIA.....	20
708.3. Skupiny.....	20
708.4. Jednotlivci a dvojice.....	20
708.7. Losovanie poradia pre druhé kolo.....	21
709. LONŽÉR.....	22
710. ŠÉF EKIPY .....	22
Kapitola II PRETEKY .....	23
711. VŠEOBECNE .....	23
712. TYPY PRETEKOV .....	23
712.1. Súťaž skupín.....	23

712.2.	Súťaž jednotlivcov ♦ <i>Senior, Mladší jazdec, Junior, Staršie dieťa, Mladšie dieťa</i> ..	24
712.3.	Súťaž dvojíc .....	24
712.4.	„ Súťaž tímov,, .....	24
713.	DRESS CODE .....	24
713.1.	Veterinárna prehliadka .....	24
713.2.	Súťaženie .....	24
714.	POZDRAV .....	25
715.	SÚŤAŽNÁ ARÉNA .....	26
716.	ČAS / ZVONENIE .....	28
KAPITOLA III VOLTÁŽNY KÔŇ .....		30
717.	VEK KOŇA .....	30
718.	FEI PAS KOŇA .....	30
719.	VÝSTROJ .....	30
719.7.	Identifikačné číslo .....	34
720.	ZNEUŽITIE KOŇA, KONTROLA LIEKOV A ANTI-DOPING .....	34
721.	STRÁŽENIE STAJNÍ .....	35
722.	VETERINÁRNA PREHLIADKA KONÍ .....	35
KAPITOLA IV OFICIÁLNE OSOBY .....		36
723.	OFICIÁLNE OSOBY .....	36
723.1.	Rozhodcovský zbor .....	36
723.2.	Zahraničný rozhodca .....	37
723.3.	Technický delegát .....	37
723.4.	Veterinárna komisia a FEI veterinárny delegát .....	38
723.5.	Šéf Stevard .....	38
723.6.	Náklady .....	39
723.7.	Preprava počas preteku .....	39
KAPITOLA V CEREMÓNIE, CENY A NÁKLADY .....		41
724.	NÁKLADY A VÝSADY .....	41
724.1.	CVI .....	41
724.2.	FEI Majstrovstvá .....	41
725.	CENY .....	42
726.	VYHLÁSENIE VÝSLEDKOV – DEKORÁCIA .....	42
KAPITOLA VI SANKCIE .....		43
727.	ŽLTÁ KARTA .....	43

728.	NEPOVOLENÁ ASISTENCIA .....	43
729.	ELIMINÁCIA .....	43
730.	DISKVALIFIKÁCIA .....	45
KAPITOLA VII ZNÁMKOVANIE.....		46
731.	VŠEOBECNE .....	46
732.	VÝSLEDKOVÉ LISTINY A VÝSLEDKY .....	48
733.	ZOSTAVY .....	49
734.	ZNÁMKY .....	49
KAPITOLA VIII. SÚŤAŽ SKUPÍN .....		50
735.	KOLÁ .....	50
736.	POVINNÉ ZOSTAVY SKUPÍN.....	52
736.3.	Povinná zostava TEST 2 .....	52
736.4.	Povinná zostava TEST 3 .....	52
737.	VOĽNÉ ZOSTAVY SKUPÍN .....	52
Kapitola IX. Súťaž jednotlivcov .....		53
738.	SÚŤAŽNÉ KOLÁ .....	53
739.	JEDNOTLIVCI POVINNÉ ZOSTAVY.....	56
739.2.	Povinná zostava TEST1, ♦ <i>Mladšie deti</i> .....	56
739.3.	Povinná zostava TEST 2, ♦ <i>Mladší jazdci, Juniori, Staršie deti</i> .....	56
739.4.	Povinná zostava TEST 3, ♦ <i>Seniori</i> .....	57
740.	VOĽNÉ ZOSTAVY JEDNOTLIVCOV .....	57
741.	TECHNICKÁ ZOSTAVA JEDNOTLIVCOV .....	57
KAPITOLA X. SÚŤAŽ DVOJÍC .....		58
742.	KOLÁ .....	58
743.	POVINNÁ ZOSTAVA PRE DVOJICE1* .....	59
744.	VOĽNÁ ZOSTAVA DVOJÍC .....	60
Prílohy .....		60

◆ *doplňky k pravidlám, ktoré platia len pre národné súťaže sú písané týmto typom písma a označené symbolom ◆*

☞ *doplňky k pravidlám na základe zápisníc zo stretnutia, odsúhlasené komisiou, platia pre SVK preteky*

● - zmeny FEI

## PREAMBULA

Toto 12 vydanie pravidiel pre voltížne preteky platí od 1. januára 2025.

Nahrádza všetky doteraz publikované vydania a texty s touto problematikou.

Akokoľvek sú tieto pravidlá pre voltížne preteky podrobné, musia sa uplatňovať spolu so Stanovami FEI, Všeobecnými a Veterinárnymi pravidlami FEI a so „Smernicami pre rozhodcov“ týkajúcich sa hodnotenia a prevedenia povinných a voľných cvičení.

Tieto pravidlá nemôžu vystihnúť všetky eventuality. Tieto pravidlá sú doplnené „Smernicou“ ktoré z času na čas aktualizujú a uverejňujú na webovej stránke FEI. Pri interpretácii pravidiel by sa mali brať do úvahy aj dokumenty ako "Smernice" a/alebo "Poznámky k usmerneniam (Notes for Guidance)" a pravidlá by sa mali interpretovať podľa nich.

## FEI ZÁSADY SPRÁVANIA SA PRE ZDRAVIE KOŇA

FEI vyžaduje od všetkých, ktorí sú zapojení do medzinárodného jazdeckého športu, aby dodržiavali Kódex správania FEI a uznali a akceptovali, že zdravie koňa musí byť vždy prvoradé. Pohoda koňa nesmie byť nikdy podriadená súťažným alebo komerčným vplyvom. Je potrebné dodržiavať najmä tieto body:

### 1. Všeobecné:

#### a. Dobrá starostlivosť o koňa

Ustajnenie a kŕmenie musia byť kompatibilné s najlepšou starostlivosťou o kone. Vždy musia byť k dispozícii čisté, kvalitné krmivo a voda.

#### b. Tréningové metódy

Kone môžu absolvovať iba tréning, ktorý zodpovedá ich fyzickým schopnostiam a úrovni vyspelosti pre ich príslušné disciplíny. Nesmú byť vystavení metódam, ktoré sú násilné alebo vyvolávajú strach.

#### c. Podkúvanie

Starostlivosť o kopytá a ich podkúvanie musí byť na vysokej úrovni. Klince musí byť zvolené a pripevnené tak, aby zabránili riziku bolesti alebo zranenia.

#### d. Preprava

Počas prepravy musia byť kone plne chránené pred zraneniami a inými zdravotnými rizikami. Vozidlá musia byť bezpečné, dobre vetrané, udržiavané na vysokej úrovni, pravidelne dezinfikované a musia byť riadené kompetentným personálom. Na riadenie koní musia byť vždy k dispozícii kompetentné osoby.

#### e. Cestovanie

Všetky výjazdy musia byť starostlivo naplánované a kone musia mať možnosť pravidelného odpočinku s prístupom ku krmivu a vode v súlade so súčasnými smernicami FEI.

### 2. Súťažná spôsobilosť:

#### a. Fyzická zdatnosť a spôsobilosť

Účasť v súťaži musí byť obmedzená na kone a športovcov s preukázanou spôsobilosťou. Kone musia mať medzi tréningom a súťažou vhodné prestávky na odpočinok; po cestovaní by mali byť povolené dodatočné doby odpočinku.

#### b. Zdravotný stav

Žiadny kôň, ktorý je považovaný za nespôsobilého súťažiť, nemôže súťažiť alebo pokračovať v súťaži, vždy, keď nastanú nejaké pochybnosti, je potrebné vyhľadať veterinárnu pomoc.

c. Doping a lieky

Akékoľvek konanie alebo úmysel dopingu a nezákonného užívania liekov predstavuje vážny problém v oblasti dobrých zdravotných podmienok a nebude tolerované. Po akomkoľvek veterinárnom ošetrení musí byť pred súťažou poskytnutý dostatočný čas na úplné zotavenie.

d. Chirurgické zákroky

Akékoľvek chirurgické zákroky, ktoré ohrozujú zdravie súťažiaceho koňa alebo bezpečnosť iných koní a/alebo jazdcov, nesmú byť povolené.

e. Gravidné/nedávno ožrebované kobyly

Kobyly nesmú súťažiť po štvrtom mesiaci gravidity alebo s neodstavenými žriebätami.

f. Zneužívanie pomôcok

Týranie koňa pomocou prirodzených jazdeckých pomôcok alebo umelých pomôcok (napr. biče, ostrohy atď.) nebude tolerované.

**3. Podujatia nesmú ohrozovať zdravie:**

a. Súťažná aréna

Kone musia byť trénované a smú súťažiť len na vhodných a bezpečných povrchoch. Všetky prekážky a súťažné podmienky (dizajn haly, dekorácie a pod.) musia byť navrhnuté s ohľadom na bezpečnosť koňa.

b. Povrchy

Všetky povrchy, po ktorých kone chodia, trénujú alebo súťažia, musia byť navrhnuté a udržiavané tak, aby sa znížili faktory, ktoré by mohli viesť k zraneniu.

c. Extrémne počasie

Preteky sa nesmú konať za extrémnych podmienok počasia, ktoré môžu ohroziť zdravie alebo bezpečnosť koňa. Je potrebné zabezpečiť podmienky a vybavenie na chladenie koní po súťaži.

d. Ustajnenie počas pretekov

Stajne musia byť bezpečné, hygienické, pohodlné, dobre vetrané a dostatočne veľké pre typ a veľkosť koňa. Vždy musia byť k dispozícii umývacie plochy a voda.

**4. Humánne zaobchádzanie s koňmi:**

a. Veterinárna starostlivosť

Na podujatí musí byť vždy k dispozícii veterinár. Ak je kôň zranený alebo vyčerpaný počas súťaže, športovec musí ukončiť súťaž a musí sa vykonať veterinárne vyšetrenie.

b. Referenčné centrá

Kedykoľvek je to potrebné, kone by mali byť odobraté sanitkou a prevezené do najbližšieho príslušného liečebného centra na ďalšie vyšetrenie a liečbu. Zraneným koňom sa musí pred transportom poskytnúť úplná podporná starostlivosť.

c. Zranenia spôsobené súťažou

Mal by sa monitorovať výskyt zranení, ktoré sa vyskytli v rámci súťaže. Mali by sa dôkladne preskúmať podmienky povrchu terénu, frekvencia súťaží a všetky ostatné rizikové faktory, aby sa určili spôsoby minimalizácie zranení.

d. Eutanázia

Ak sú zranenia dostatočne závažné, môže byť potrebné, aby bol kôň čo najskôr utratený z humánnych dôvodov veterinárnym lekárom, s jediným cieľom minimalizovať utrpenie.

e. Dôchodok koňa

Aj po ukončení športovej kariéry koňa treba vynaložiť maximálne úsilie na to, aby bolo o koňa primerane a ľudsky postarané.

## 5. Vzdelanie

FEI vyzýva všetkých, ktorí sú zapojení do jazdeckého športu, aby dosiahli najvyššiu možnú úroveň vzdelania v oblastiach odborných znalostí relevantných pre starostlivosť a riadenie športového koňa.

Tento Kódex správania pre zdravie koňa môže byť z času na čas upravený a názory všetkých sú vítané. Osobitná pozornosť sa bude venovať novým zisteniam výskumu a FEI nabáda na ďalšie financovanie a podporu štúdií sociálnej starostlivosti.



## KAPITOLA I. VOLTÍŽNE PODUJATIA

### Článok 700. VŠEOBECNÉ USTANOVENIA

Stály a rýchly rozvoj medzinárodného voltížneho športu vyvolal potrebu niektorých významných úprav pravidiel pre medzinárodné preteky vo voltíži. Cieľom týchto pravidiel je štandardizovať túto disciplínu, zabezpečiť blaho koní, uľahčiť a profesionálne organizovať súťaže vo voltíži ako súťažné jazdecké športové podujatia.

Vo voltíži existujú samostatné súťaže pre seniorov, mladých jazdcov, juniorov a deti.

Každá kategória má svoje špecifikum. Napriek veku sa i v súťažiach seniorských skupín nachádzajú deti. Ich veková hranica nie je ohraničená minimálnym ani maximálnym vekom. Národná federácia musí posúdiť, s ohľadom na Všeobecné pravidlá, prípady veku, zmeny národnosti, zodpovedné osoby a podobne.

♦ *Národné preteky sa riadia nasledujúcimi článkami týchto pravidiel.*

### Článok 701. PODUJATIA A PRETEKY

#### 701.1. Všeobecne

- 701.1.1. Neobmedzený počet národností.
- 701.1.2. Muži a ženy môžu byť klasifikovaní spoločne na súťažiach 1\* a musia byť klasifikovaní samostatne na všetkých ostatných súťažiach.
- 701.1.3. Kôň na medzinárodných pretekoch môže cválať na ľavú aj pravú ruku
- 701.1.4. Muži a ženy môžu spoločne súťažiť v súťaži skupín.
- 701.1.5. Muži a ženy môžu spoločne súťažiť v súťaži dvojíc.

♦ *Na národných pretekoch a majstrovstvách sú v súťaži jednotlivcov vo všetkých kategóriách muži a ženy hodnotení spoločne za predpokladu, že mužská aj ženská kategória nespĺňa podmienku počtu troch súťažiacich z dvoch rôznych klubov. V prípade, že jedna z kategórií, muži alebo ženy, v danej súťaži túto podmienku splní, vtedy sa kategórie nespájajú.*

#### 701.2. CVIJ/CH 1\*

Vypísané môžu byť nasledovné súťaže:

Junior skupina 1\*  
Junior muž 1\*  
Junior žena 1\*  
Junior dvojica 1\*  
Dieťa muž 1\*  
Dieťa žena 1\*

#### 701.3. CVIJ/CH 2\*

Vypísané musia byť nasledovné súťaže:

Junior skupina 2\*  
Junior muž 2\*  
Junior žena 2\*  
Dieťa muž 2\*  
Dieťa žena 2\*

#### 701.4. CVI 1\*

Vypísané môžu byť nasledovné súťaže:

Senior skupina 1\*  
Senior muž 1\*  
Senior žena 1\*  
Senior dvojica 1\*

#### 701.5. CVI 2\*

Vypísané musia byť nasledovné súťaže:

Senior muž 2\*  
Senior žena 2\*

Vypísaná môže byť nasledovná súťaž:

Senior skupina 2\*  
Senior dvojica 2\*

#### 701.6. CVIY2\*

Vypísané musia byť nasledovné súťaže:

Mladý jazdec muž 2\*  
Mladý jazdec žena 2\*

#### 701.7. CVI 3\*

Vypísané musia byť nasledovné súťaže:

Senior skupina 3\*  
Senior muž 3\*  
Senior žena 3\*  
Senior dvojica 3\*

### **701.8. CVI 3\* - W**

Podujatia CVI-WCupQ, na ktorých sa koná kvalifikačná súťaž na FEI World Cup™, sú označené pridaním písmena "WCupQ". Pozrite si tiež FEI World Cup™ pravidlá pre voltáž.

### **701.9. CVI 3\* - Master Class**

- 701.9.1. Formát Master Class sa môže uskutočniť ako CVI-WCupQ pre jednotlivcov mužov, ženy a dvojice. (Pozri FEI World Cup™ pravidlá pre voltáž).
- 701.9.2. Master Class pre jednotlivcov prebieha v dvoch kolách s jednou voľnou zostavou a jednou technickou zostavou.
- 701.9.3. Masterclass pre dvojice prebieha v dvoch kolách s dvoma voľnými testami.
- 701.9.4. 9.4. Organizačný výbor môže navyše usporiadať súťaž družstiev (Senior 3\*) v dvoch kolách s dvoma voľnými zostavami.

### **701.10. Oficiálna Súťaž Tímov**

- 701.10.1. Oficiálne tímy musia pozostávať z troch súťažných jednotiek:
  - Tímová varianta 1: jednotlivec 1 a jednotlivec 2 (žena alebo muž) a družstvo
  - Tímová varianta 2: jednotlivec 1 a jednotlivec 2 (žena alebo muž) a dvojica..
- 701.10.2. Nie sú povolené žiadne rezervné kombinácie.
- 701.10.3. Pravidelné zobrazovanie predbežného poradia družstiev na výsledkovej tabuli počas súťaže sa dôrazne odporúča, najmä po poslednom jednotlivcovi 1, poslednom jednotlivcovi 2 a poslednom družstve alebo dvojica.

### **701.11. CVIO 4\***

- 701.11.1. CVIO musia byť organizované v súlade s Všeobecnými ustanoveniami.
- 701.11.2. CVIO sa môže zúčastniť akákoľvek národná federácia, ktorá požiadala o vyslanie oficiálny reprezentačný tím.
- 701.11.3. Oficiálna „Tímová súťaž“ musí byť vyhlásená.
- 701.11.4. Je povolená tímová možnosť 1 alebo možnosť 2.
- 701.11.5. Organizačný výbor musí vopred oznámiť zloženie oficiálnych kombinácií tímov v Rozpise.
- 701.11.6. Pre súťaž Oficiálnych tímov je maximálny počet tímov stanovený v Rozpise.
- 701.11.7. Nasledovné formáty sú povolené pre:

701.11.7.1. **Formát so skupinou:**

Deň	Jednotlivec Muž & Žena	Skupina	Oficiálny Tím
1	<b>1. Kolo – Povinná zostava</b> <ul style="list-style-type: none"> <li>Otvorené pre všetkých športovcov</li> <li>Štartovné poradie: Losovanie</li> </ul>	<b>1. Kolo – Povinná zostava</b> <ul style="list-style-type: none"> <li>Otvorené pre všetky Skupiny</li> <li>Štartovné poradie: Losovanie</li> </ul>	
2	<b>1. Kolo – Technická zostava</b> <ul style="list-style-type: none"> <li>Otvorené pre všetkých športovcov</li> <li>Štartovné poradie: Losovanie</li> </ul>	<b>Finále – Voľná zostava</b> <ul style="list-style-type: none"> <li>Otvorené pre všetky Skupiny</li> <li>Štartovné poradie: opačné poradie 1. kola</li> </ul>	
3	<b>Finále – Voľná zostava</b> <ul style="list-style-type: none"> <li>Otvorené pre všetkých športovcov</li> <li>Štartovné poradie: opačné poradie 1. kola</li> </ul>		Vyhlasenie Tímov
4			<b>Finále – Voľná zostava</b> 2 jednotlivci a 1 Skupina za národ

701.11.7.2. **Formát s Dvojicou:**

Deň	Jednotlivec Muž & Žena	Dvojica	Oficiálny Tím
1	<b>2. Kolo – Povinná zostava</b> <ul style="list-style-type: none"> <li>Otvorené pre všetkých športovcov</li> <li>Štartovné poradie: Losovanie</li> </ul>	<b>2. Kolo – Voľná zostava</b> <ul style="list-style-type: none"> <li>Otvorené pre všetky Dvojice</li> <li>Štartovné poradie: Losovanie</li> </ul>	
2	<b>2. Kolo – Technická zostava</b> <ul style="list-style-type: none"> <li>Otvorené pre všetkých športovcov</li> <li>Štartovné poradie: Losovanie</li> </ul>	<b>Finále – Voľná zostava</b> <ul style="list-style-type: none"> <li>Otvorené pre všetky Dvojice</li> <li>Štartovné poradie: opačné poradie 1. kola</li> </ul>	
3	<b>Finále – Voľná zostava</b> <ul style="list-style-type: none"> <li>Otvorené pre všetkých športovcov</li> <li>Štartovné poradie: opačné poradie 1. kola</li> </ul>		Vyhlasenie Tímov
4			<b>Finále – Voľná zostava</b> 2 jednotlivci a 1 Dvojica za národ

**701.12. Seniorské majstrovstvá sveta (CH-V)**

- 701.12.1. Majstrovstvá seniorov musia byť organizované v súlade so Všeobecnými ustanoveniami.
- 701.12.2. Každá NF môže prihlásiť len jedno družstvo.
- 701.12.3. **Oficiálna Súťaž Družstiev** musí byť naplánovaná.
- 701.12.4. Pre oficiálnu súťaž družstiev je povinná voľba 1.
- 701.12.5. Oficiálnej súťaže družstiev sa zúčastní osem (8) najlepších družstiev na základe rebríčka.

701.12.6. **Formát:**

Deň	Dvojica	Jednotlivec Muž & Žena	Skupina	Oficiálny Tím
1		<b>1. Kolo - Povinná zostava</b> <ul style="list-style-type: none"> <li>Otvorené pre všetkých športovcov</li> <li>Štartovné poradie: Losovanie</li> </ul>	<b>3. Kolo - Povinná zostava</b> <ul style="list-style-type: none"> <li>Otvorené pre všetky Skupiny, 1 za národ</li> <li>Štartovné poradie: Losovanie</li> </ul>	
2	<b>1. Kolo - Voľná zostava</b> <ul style="list-style-type: none"> <li>Otvorené pre všetky Dvojice</li> <li>Štartovné poradie: Losovanie</li> </ul>	<b>1. Kolo - Technická zostava</b> <ul style="list-style-type: none"> <li>Otvorené pre všetkých športovcov</li> <li>Štartovné poradie: opačné poradie 1. kola</li> </ul>		
3		<b>Finále - Voľná zostava</b> <ul style="list-style-type: none"> <li>Otvorené pre všetkých športovcov</li> <li>Štartovné poradie: opačné poradie 1. kola</li> </ul>	<b>Finále - Voľná zostava</b> <ul style="list-style-type: none"> <li>Otvorené pre všetky Skupiny</li> <li>Štartovné poradie: opačné poradie 1. kola</li> </ul>	Vyhlásenie Tímov (pozri text)
		<b>Medaila</b>	<b>Medaila</b>	
4	<b>Finále - Voľná zostava</b> <ul style="list-style-type: none"> <li>Počet: 15</li> <li>Štartovné poradie: opačné poradie 1. kola</li> </ul>			<b>Finále – Voľná zostava</b> <ul style="list-style-type: none"> <li>Počet: (pozri text)</li> <li>Štartovné poradie: (pozri text)</li> </ul>
	<b>Medaila</b>			

701.12.7. **FEI Seniorské majstrovstvá sveta pre:**

- Skupina
- Jednotlivec muž a žena
- Dvojica
- Majstrovstvá sveta sa konajú každý párny rok.

701.12.8. **FEI Seniorské kontinentálne majstrovstvá pre:**

- Skupina
- Jednotlivec muž a žena
- Dvojica
- Kontinentálne majstrovstvá sa konajú každý nepárny rok.

701.12.9. **FEI Seniorské regionálne majstrovstvá**

- Regionálne majstrovstvá (napr.: Mediteránske, Balkánske, Dunajské, V4 a pod.) môžu byť organizované každoročne
- Môžu sa organizovať všetky súťaže od úrovne CVI 1\* po CVI 3\*.

**701.13. Majstrovstvá Juniorov a Mladších jazdcov**

701.13.1. **FEI Juniorské majstrovstvá sveta pre:**

- Skupina
- Jednotlivec muž a žena
- Dvojica.
- Tieto majstrovstvá môžu byť organizované každý nepárny rok.

- 701.13.2. **FEI Juniorské kontinentálne majstrovstvá pre:**
- Skupina
  - Jednotlivec muž a žena
  - Dvojica.
  - Tieto majstrovstvá môžu byť organizované každý páry rok.
- 701.13.3. **FEI Juniorské regionálne majstrovstvá:**
- Regionálne majstrovstvá (napr.: Mediteránske, Balkánske, Dunajské, V4 a pod.) môžu byť organizované každoročne
  - Môžu sa organizovať všetky súťaže od úrovne CVIJ 1\* po CVIJ 2\*.
- 701.13.4. **FEI majstrovstvá svet Mladých jazdcov**
- Jednotlivec muž a žena
  - Tieto majstrovstvá môžu byť organizované každý nepárny rok
- 701.13.5. **FEI kontinentálne majstrovstvá Mladých jazdcov**
- Jednotlivec muž a žena
  - Tieto majstrovstvá môžu byť organizované každý páry rok
- 701.13.6. **FEI regionálne majstrovstvá Mladých jazdcov**
- Regionálne majstrovstvá (napr.: Mediteránske, Balkánske, Dunajské, V4 a pod.) môžu byť organizované každoročne

♦ **Národné preteky**

*Súťaže sú jednokolové alebo dvojkolové. V prípade jednokolovej súťaže jednotlivcov Mladších jazdcov a Seniorov 1. kolo môže podľa rozhodnutia SVK pozostávať:*

*- povinná a voľná zostava alebo*

*- povinná, technická a voľná zostava*

*Súťaž skupín je zatriedená do kategórie Seniori, Juniori, Mladšie Deti*

*Súťaž jednotlivcov je zatriedená do kategórie Seniori, Mladší jazdci, Juniori, Staršie Deti, Mladšie deti.*

*Súťaž dvojíc je samostatná kategória bez obmedzenia veku.*

*Na Majstrovstvách Slovenska sa súťaž v kategóriách skupín Seniori, Juniori, Mladšie deti, jednotlivci Seniori, Mladší jazdci, Juniori, Staršie deti, Mladšie deti a dvojice. Súťaže jednotlivcov sú na Majstrovstvách Slovenska dvojkolové.*

## Článok 702. SPÔSOBILOSŤ PRETEKÁROV

### 702.1. Veková spôsobilosť:

Senior	Jednotlivci	od 16 rokov
	Dvojice	od 16 rokov
	Skupina	bez obmedzenia
Mladý jazdec	Jednotlivci	16 – 21
Junior	Jednotlivci	14 – 18
	Dvojice	14 – 18
	Skupina	do 18 rokov
Deti	Jednotlivci	12 – 14

### ♦ veková spôsobilosť na národných pretekoch

Senior	Jednotlivci	od 16 rokov
	Skupina	bez obmedzenia
Mladý jazdec	Jednotlivci	16 – 21
Junior	Jednotlivci	13 – 18
	Skupina	do 18 rokov
Staršie Deti	Jednotlivci	9 - 13 rokov
Mladšie Deti	Jednotlivci	do 9 rokov
	Skupina	do 9 rokov
Dvojice		bez obmedzenia

Vek súťažiacich môžu funkcionári FEI kedykoľvek skontrolovať podľa ich preukazov totožnosti. Porušenie bude mať za následok diskvalifikáciu.

Na národných pretekoch ( SVP+ MSR) jednotlivec nesmie prestupovať z vyššej vekovej kategórie do nižšej.

## 702.2. Štartovacie možnosti:

- 702.2.1. 1\* a 2\* voltížeri môžu štartovať dvakrát v každej súťaži jednotlivcov na 1\* a 2\* podujatí, pričom každý štart musí byť s iným koňom.  
3\* voltížeri môžu štartovať dvakrát v akejkoľvek súťaži jednotlivcov na úrovni 2\* a 3\*, pričom každý štart musí byť s iným koňom.  
Keď voltížeri pretekajú v súťaži jednotlivcov na úrovni 1\* a získajú kvalifikačnú známku pre účasť v súťaži na úrovni 2\*, môžu voltížeri pretekať ešte raz na tom istom koni v súťaži na úrovni 2\*.  
1\* voltížeri môžu súťažiť celkovo až trikrát, ak súťažili dvakrát v 1\* súťaži na dvoch rôznych koňoch, aby získali kvalifikačnú známku pre 2\*.  
Na reguláciu počtu prihlášok môžu organizátori obmedziť počet štartov jednotlivých športovcov na jeden, namiesto dvoch, čo musí byť uvedené v rozpise schválenom FEI/SJF.
- 702.2.2. Pretekár môže štartovať iba raz v jednej skupine na jedných pretekoch.
- 702.2.3. Pretekár môže štartovať iba raz v jednej dvojici na jedných pretekoch.  
Výnimkou je ak dvojica na daných pretekoch štartuje v 1\* kategórii a získa kvalifikačnú známku na posun do vyššej kategórie (2\*).
- 702.2.4. Pretekár môže štartovať buď na seniorských alebo juniorských majstrovstvách.  
Nesmie na oboch.
- 702.2.4.1. Jedinou výnimkou sú jednotlivci súťažiaci na Šampionáte Juniorov alebo Mladých jazdcov, ktorí môžu štartovať zároveň aj ako členovia seniorskej skupiny alebo dvojice a zúčastniť sa dvoch majstrovstiev v jednom kalendárnom roku (*táto možnosť je jedinou výnimkou z pravidiel*).
- 702.2.4.2. Ak sa majstrovstvá mladých a seniorov konajú súbežne, takýto Voltížér môže súťažiť len v dvoch súťažiach vcelku.
- 702.2.4.3. Keď sa Majstrovstvá mládeže a Majstrovstvá seniorov konajú samostatne, účasť takéhoto voltížera na Majstrovstvách seniorov je prísne obmedzená na Skupinu alebo Dvojicu jeho národa.
- 702.2.5. Na seniorských majstrovstvách môže voltížér cvičiť vo všetkých kategóriách.
- 702.2.6. Na majstrovstvách juniorských a mladých jazdcov je povolené štartovať iba v dvoch kategóriách: jedna súťaž jednotlivcov, plus dvojica alebo skupina.
- 702.2.7. Pretekár nesmie byť v jednej súťaži pretekárom i lonžérom.

♦ *Štartovacie možnosti na národných pretekoch vrátane Majstrovstiev Slovenska*

*Pretekár môže štartovať iba raz:*

*- v jednej skupine na jedných pretekoch*

*- v jednej dvojici na jedných pretekoch*

*- môže byť súčasne lonžérom i pretekárom v jednej súťaži*

*- v voľnej kategórii (mimo mladších detí) môže jednotlivec, dvojica, skupina pretekať súčasne na dvoch koňoch, pričom jeden kôň je považovaný za nového koňa - to znamená v 1.sezónе od svojho prvého štartu. Nový kôň duplicitný štart môže štartovať iba v jednej z týchto súťaží, mimo Majstrovských súťaží. Do SVP sa pretekárovi započíta iba jeden, lepší výsledok.*

### **702.3. Registrácia**

Všetky kone, pretekári a lonžéri súťažiaci na medzinárodných pretekoch, musia byť registrovaní na FEI, aby mohli súťažiť.

### **702.4. Národnosť**

702.4.1. Záväzné sú Všeobecné pravidlá okrem nasledovného: Na pretekoch CVI je možné aby skupina a dvojica pozostávala z pretekárov rôznej národnosti.

## **Článok 703. KVALIFIKÁCIA A CERTIFIKÁT SPÔSOBILOSTI**

### **703.1. Kvalifikácia na FEI majstrovstvá**

Za dodržanie kvalifikačných kritérií jednotlivcov, dvojíc, skupiny a kone, ktoré je uvedené nižšie, je zodpovedná Národná federácia. Certifikáty o spôsobilosti, ktoré poskytujú dôkaz o výsledkoch kvalifikácie, musí každá NF zaslať FEI najneskôr do uzavretia nominačných prihlášok.

♦ *Nominačné kritéria NF pre kvalifikáciu na ME/MS:*

- 1. Zostavuje sa poradie slovenských pretekárov (jednotlivcov/ dvojíc/ skupín). Rozhodujúci je súčet poradí dvoch najlepších pretekov slovenských pretekárov (jednotlivcov/ dvojíc/ skupín), na jednotlivých nominačných pretekoch (výsledok prvého kola). Postupuje pretekár (jednotlivec/ dvojica/ skupina) s najnižším súčtom.*
- 2. V prípade rovnosti sa berie do úvahy súčet známok z voľnej zostavy v prvom kole pretekárov (jednotlivcov/ dvojíc/ skupín).*
- 3. Jednotlivec/ dvojica/ skupina sa musí zúčastniť minimálne 2 nominačných pretekov, pričom dvojica musí byť v rovnakom zložení. Jeden nominačný pretek môže byť nahradený nominačnou známkou z ME/MS v predchádzajúcej sezóny.*



**703.1.1. FEI Majstrovstvá sveta (CH-M-V) a FEI Kontinentálne majstrovstvá (CH-EU-V) pre seniorov**

Kvalifikačné kritéria na každý z pretekov budú zverejnené na FEI web stránke najneskôr 12 mesiacov pred termínov daných majstrovstiev.

Podmienky musia byť splnené medzi 1. Januárom predchádzajúceho roku do termínu uzavretia nominačnej prihlášky daných majstrovstiev.

**703.1.2. FEI Majstrovstvá sveta (CH-M-V J) a FEI Kontinentálne majstrovstvá (CH-EU-V J) pre **Mládež****

Kvalifikačné kritéria na každý z pretekov budú zverejnené na FEI web stránke najneskôr 12 mesiacov pred termínov daných majstrovstiev.

Podmienky musia byť splnené medzi 1. Januárom predchádzajúceho roku do termínu uzavretia nominačnej prihlášky daných majstrovstiev.

**703.2. Kvalifikácia na CVI**

703.2.1. Kvalifikačné kritéria jednotlivcov a dvojíc na CVI 2\* a CVI 3\* budú každoročne zverejnené na FEI web stránke.

703.2.2. Ak pretekár dosiahne kvalifikačnú známku hviezdnu\* úroveň, kvalifikácia musí byť potvrdená jednou účasťou na tejto hviezdnej úrovni v priebehu nasledujúcich 24 mesiacov., Po tomto potvrdení je kvalifikácia plne dosiahnutá a platí neobmedzene. Ak kvalifikačná známka nebola potvrdená do 24 mesiacov, jeho platnosť končí a je potrebné získať novú známku podľa pravidiel platných v danom čase. Na CVI si pretekár môže vybrať či chce pretekať vo vyššej kategórii, na ktorú sa kvalifikoval, alebo v akejkoľvek nižšej kategórii v rámci svojej vekovej kategórie.

**703.3. Kvalifikácia na CVI Master Class**

Jednotlivec musí splniť kvalifikačné kritéria na CVI 3\*.

**Článok 704. POZVÁNKY**

**704.1.** Pozvánky musia byť zaslané na národné federácie. Rozpis musí obsahovať pozvané národné federácie (NF).

**704.2.** Pozvánky na CVI3\* a vyššie musia byť rozšírené na minimálne šesť (6) NF.

**704.3.** Výška štartovných a iných poplatkov je na rozhodnutí organizačného výboru.

☞ Organizátor má právo si nárokovať na štartovné poplatky odsúhlasené VK SJF dňa 11.11.2023 na zasadnutí vo Vígľaši (Skupina 36€, Dvojice 30€ Jednotlivec(st. dieťa, junior, ml. jazdec, senior) 20€,

Jednotlivec ml. dieťa 10€ bez poplatku za koňa) a ustajnenie vo výške ním požadovanej. Akékoľvek ďalšie poplatky si od zúčastnených organizátor nemôže nárokovať vyplatiť. Poplatky sa vzťahujú aj na MSR.

## Článok 705. PRIHLÁŠKY

### 705.1. Všeobecne:

- 705.1.1. Počet koní a pretekárov, ktorí môžu byť prihlásení na podujatie, musí byť v súlade s harmonogramom.
- 705.1.2. Všetci športovci pozvaní alebo nominovaní na medzinárodné podujatie musia byť prihlásení svojimi NF. Všetci zahraniční športovci vybraní svojimi NF musia byť akceptovaní OV (organizačný výbor). OV nesmie akceptovať žiadne iné prihlášky.
- 705.1.3. Ak NF vyšle viac športovcov a/alebo koní, ako je uvedené v časti Prihlášky v rozpise schválenom FEI, OV nie je povinný povoliť im účasť na tomto podujatí.
- 705.1.4. Ak NF prihlásila športovcov a kone a zistí, že ich nebude môcť vyslať, musí o tom bezodkladne informovať OV.

### 705.2. Prihlášky na CVI a CVIO

Prihlášky na podujatia CVI sa musia podávať v súlade s FEI GR čl. 116. (prihlášky):

Definitívna prihláška musí byť zaslaná najneskôr 4 dni pred konaním sa pretekov. Takáto prihláška reprezentuje definitívne nominácie federácie na daný pretek. Zmeny/ výmeny pretekárov alebo koní je možné uskutočniť v súlade s článkom 707.

### 705.3. Prihlášky na FEI Majstrovstvá

- 705.3.1. Prihlášky na šampionát sa musia podávať v súlade so Všeobecnými ustanoveniami FEI.
- 705.3.2. Prihlášky pre NF - Počet pretekárov na FEI Majstrovstvá (senior, junior, mladý jazdec)
  - 705.3.2.1. Každá NF môže na majstrovstvách seniorov, juniorov a mladých jazdcov definitívne prihlásiť:

**Skupinu** (vybraná z nominačnej prihlášky skupín)

- 1 skupina so 6 pretekármi, 1 lonžér, 1 kôň,
- plus 2 náhradný pretekári, 1 náhradný kôň a 1 náhradný lonžér.

**Jednotlivca** (vybraná z nominačnej prihlášky jednotlivcov)

- 3 ženy, 1 kôň a lonžér na každého pretekára,
- plus 1 náhradník ženy, 1 náhradný kôň a 1 náhradný lonžér,
- 3 muži, 1 kôň a lonžér na každého pretekára,
- plus 1 náhradník muž, 1 náhradný kôň a 1 náhradný lonžér.

**Dvojicu** (vybraná z nominačnej prihlášky dvojíc)

- 2 dvojice s 2 pretekármi, 1 kôň a lonžér na každú dvojicu,
- plus 1 náhradná dvojica s 2 pretekármi, 1 náhradný kôň a 1 náhradný lonžér.

705.3.2.2. **Multidisciplinárne šampionáty:** Maximálne 2 náhradní lonžéri a kone na jednu federáciu celkovo. Počet náhradných pretekárov je podľa článku 705.3.1.

705.3.3. Počet ďalších osôb pozvaných na majstrovstvá

*1 šéf ekipy, 1 národný tréner, 1 veterinár, 3 asistenti, 1 ošetrovateľ na 1 koňa*

705.3.4. Kone štartujúce za viac ako jednu NF musia byť zapísané na nominačnom prihlasovacom formulári všetkých NF, za ktoré majú štartovať, pričom musí byť jasne uvedené, ktorá NF je za koňa zodpovedná. To znamená, že pri definitívnych prihláškach môže NF nominovať len jazdcov, lonžérov a kone, ktoré boli pôvodne zapísané na ich nominačnom prihlasovacom formulári. Ak kôň súťaží za viac ako jednu NF, každá NF musí prihlásiť koňa podľa vyššie uvedeného postupu.

**♦ Na národné preteky je nutné prihlasovať sa dostatočne vopred, minimálne v termíne uvedenom v rozpise, organizátorovi pretekov a výpočtovému stredisku SVP. Nedodržanie termínu má za následok sankciu zvýšenia štartovného poplatku nenahlásených voltížerov i koní o 50% sumy štartovného poplatku.**

## Článok 706. DEKLARÁCIA ŠTARTUJÚCICH

**706.1.** Šéf ekipy na majstrovstvách, šéf ekipy alebo lonžér na CVI musí deklarovat' mená všetkých 6 voltížerov skupiny, jednotlivcov, dvojíc, lonžérov, koní po veterinárnej prehliadke a v termíne stanovenom OV. V prípade národného tímu je deklarácia po povinnej zostave.

**♦ Na národných pretekoch prebehne deklarácia aspoň 30 minút pred schôdzou. Deklarovať štartujúcich je potrebné výpočtovému stredisku a organizátorovi.**

## Článok 707. NÁHRADNÍCTVO

**707.1.** Na majstrovstvách je možné vymeniť dvoch pretekárov skupiny hodinu pred začiatkom súťaže. Náhradní pretekári sú vybratí zo zoznamu náhradníkov pre skupiny z definitívnej prihlášky.

- 707.2.** Na majstrovstvách môže byť jednotlivец nahradený náhradníkom z definitívnej prihlášky hodinu pred začiatkom súťaže.
- 707.3.** Na majstrovstvách dvojica môže byť nahradená rezervnou dvojicou ak sa to uskutoční hodinu pred začatím prvej súťaže.
- 707.4.** Na majstrovstvách môže byť lonžér a/alebo kôň nahradený lonžérom a/alebo koňom (ktorý prešiel veterinárnou prehliadkou) hodinu pred začiatkom prvej súťaže. Lonžér i kôň musia byť uvedení v menovitej prihláške.
- 707.5.** Na CVI je možné náhradníctvo do jednej hodiny pred začiatkom prvej súťaže. Kôň môže byť nahradený iba koňom, ktorý úspešne absolvoval veterinárnu prehliadku.
- 707.6.** Akákoľvek z uvedených náhrad musí byť okamžite oznámená OV a OV musí zmenu schváliť.

## **Článok 708. LOSOVANIE PORADIA**

- 708.1.** Štartová listina: čas štartu musí byť uvedený na oficiálnej štartovej listine pre každého koňa na Majstrovstvách sveta a sú odporúčané aj na CVI.
- 708.2.** Losovanie poradia štartu: Losovanie poradia štartu sa uskutoční nasledovným spôsobom:
- 708.3. Skupiny**

Mená všetkých štartujúcich koní v súťaži skupín sú umiestnené do nádoby (A). Čísla zodpovedajúce počtu mien koní sú umiestnené do nádoby (B). Meno koňa je vylosované z nádoby A, a jeho štartové poradie z nádoby B. Rovnakým systémom sa losujú všetky kone.

V prípade, že viacero skupín lonžuje jeden lonžér, musí byť medzi týmito skupinami rozstup aspoň 3 koní. Toto bude zohľadnené pri losovaní a tieto skupiny budú losované ako prvé.

Na CVI je možné losovanie počítačom. V prípade, že losovanie zabezpečuje počítač meno koňa musí byť vybrané náhodne a štartová pozícia musí byť takisto vybraná náhodne.

Druhé kolo na CVI je v reverznom poradí na základe výsledku z prvého kola.

### **708.4. Jednotlivci a dvojice**

Pred samotným losovaním musí byť ujasnené poradie pretekárov na koni. V prípade, že kôň štartuje v súťaži viackrát bude tento losovaný na začiatku a toľko krát koľko krát v súťaži štartuje. Losovanie je vedené systémom ako pri skupinách.

V prípade, že kôň alebo lonžér štartujú v súťaži viac ako raz musí byť medzi nimi pauza minimálne 6 koní pri jednotlivcoch a 3 kone pri dvojiciach. Výnimka z tohto pravidla môže byť udelená organizačným výborom alebo hlavným rozhodcom

Na CVI je možné losovanie počítačom. V prípade, že losovanie zabezpečuje počítač meno koňa musí byť vybrané náhodne a štartová pozícia musí byť takisto vybraná náhodne.

Druhé kolo na CVI je v reverznom poradí na základe výsledku z prvého kola.

#### **708.5. Oficiálna súťaž tímov:**

Poradie, ktoré sa použije na určenie štartovného poradia družstiev, sa určí tak, že sa spočítajú konečné výsledky dvoch vybraných jednotlivcov a konečná známka družstva a tento súčet sa vydolí tromi.

#### **708.6. Poradie štartu Oficiálnej súťaže tímov na majstrovstvách:**

Jednotlivec 1 z každého družstva: jednotlivec 1 z posledného umiestneného družstva štartuje ako prvý, po ňom nasleduje jednotlivec 1 z predposledného umiestneného družstva atď.,

Jednotlivec 2 z každého Družstva: rovnaké poradie štartu ako pre Jednotlivca 1,

Družstvo z každého tímu: rovnaké poradie ako pre jednotlivca 1

#### **708.7. Losovanie poradia pre druhé kolo**

a) Na majstrovstvách (pre Oficiálne Finále Tímov pozri článok 701.10):

V druhom kole sa bude štartovať v opačnom poradí ako v prvom kole.

708.7.1.1. Druhé kolo je v reverznom poradí na základe výsledku z prvého kola.

708.7.1.2. V prípade, že kôň štartuje viac ako raz, alebo lonžér lonžuje viac ako jedného koňa, môže lonžér požiadať o jedného koňa medzi spornými štartmi.

Ak je to možné horšie umiestnený kôň by mal štartovať skôr.

b) **na CVI:**

708.7.2.1. Štartové poradie druhého kola bude reverzným poradím prvého kola resp. predchádzajúcej zostavy.

708.7.2.1.1. Na jeden štart môže na koni štartovať viac jednotlivcov a dvojíc. V tomto prípade rozhodujúcim pre štartové poradie bude horšie umiestnený pretekár, ktorý bude na koni štartovať ako prvý.

708.7.2.1.2. V prípade, že kôň štartuje viac ako raz, alebo lonžér lonžuje viac ako jedného koňa môže lonžér požiadať o jedného koňa medzi spornými štartmi. Ak je to možné horšie umiestnený kôň by mal štartovať skôr. Výnimku môže povoliť Organizačný výbor alebo predseda rozhodcovského zboru.

708.7.2.1.3. Na CVI Masterclass bude štartové poradie druhého kola reverzným poradím prvého kola resp. predchádzajúcej zostavy.

708.7.2.1.4. Na CVIO Oficiálna súťaž tímov: Pozri čl. 701.10

*♦ Na národných pretekoch (MSR a SVP) sa môže organizátor rozhodnúť, či štartovné listiny pripraví dopredu bez losovania alebo bude losovať. V prípade, že zostaví štartovné listiny dopredu bez losovania, musí zohľadniť pripomienky (premadlovanie, lonžovanie viacerých koní) uvedené v prihláške. Po termíne definitívnych prihlášok organizátor rozpošle štartovné listiny k nahliadnutiu klubom a v prípade opodstatnených pripomienok štartovnú listinu upraví.*

## **709. LONŽÉR**

709.7. Na pretekoch tvoria lonžér, kôň a voltížeri jednu súťažnú jednotku

709.8. Lonžér musí mať min.18r.,aby mohol lonžovať na medzinárodných pretekoch.  
Horná veková hranica nie je určená.

*♦ Platí to aj na národných pretekoch.*

709.9. Voči všeobecným pravidlám, sa zavádza: lonžér môže byť inej národnosti ako národnosť jednotlivca, dvojice či skupiny.

## **710. ŠÉF EKIPY**

710.7. Veková hranica minimálne 18 r.

710.8. Lonžér alebo národný tréner alebo voltížér môžu pôsobiť ako šéf ekipy.

710.9. Šéf ekipy je zodpovedný za správanie sa svojich voltížerov počas podujatia.  
Oni a ich národná federácia sú zodpovední za prípadné škody.

710.10. Šéf ekipy alebo ním poverená osoba musí bývať v rovnakom ubytovacom zariadení ako jeho juniorskí a detskí športovci.

## KAPITOLA II PRETEKY

### 711. VŠEOBECNE

- 711.1. Počas cvičenia, kôň cvála na kruhu s priemerom min 15m, preferuje sa väčší.
- 711.2. Všetky zostavy musia byť zacvičené v správnom cvale ( nie v kontra cvale ).
- 711.3. Všetky zostavy vo všetkých kolách musia byť predvedené na tom istom koni s tým istým lonžérom. Po začatí preteku, kôň ani lonžér už nemôžu byť vymenení.
- 711.4. Pre maximálne množstvo štartujúcich na jednom koni na jednom podujatí vid' nižšie:.

Maximálne možnosti štartu na jedno podujatie, vrátane všetkých kategórií podujatí.										
SQU	+	PDD								
SQU	+	IND	+	IND						
PDD	+	PDD	+	PDD						
PDD	+	PDD		IND	+	IND				
IND	+	IND	+	IND	+	IND	+	PDD		
IND	+	IND	+	IND	+	IND	+	IND	+	IND

- 711.5. Jednotlivé zostavy musia byť oddelené časovým intervalom min.30 minút.
- 711.6. V povinnej zostave voltížeri predvedú predpísané cvičenia.
- 711.7. Vo voľnej zostave majú voltížeri možnosť ukázať ich majstrovstvo. Vytvoria si voľné zostavy v rámci ich schopností, nápadov a originality.
- 711.8. Technická zostava pozostáva z 5 predpísaných cvičení a doplnkových cvičení voľnej zostavy, ktoré si cvičene zvolí sám. Voltížér si určuje sekvencie a poradie technických cvičení sám.
- 711.9. Povinná zostava sa do poručuje cvičiť s hudobným podkladom.
- 711.10. Voľná a technická zostava sa musia cvičiť s hudobným podkladom.
- 711.11. Hudby musia byť poskytnuté organizátorovi vo formáte požadovanom organizátorom.
- 711.12. Žiadne cvičenia ani tance na zemi nie sú povolené, ako následok za nedodržanie tohto pravidla bude udelená Výstraha.

### 712. TYPY PRETEKOV

#### 712.1. Súťaž skupín

- 712.1.1. Skupina pozostáva z lonžéra, koňa a 6 voltížerov.

- 712.1.2. Všetci 6 voltážeri musia zacvičiť všetky zostavy. Ak povinnú cvičí menej ako 6 ľudí, za všetky nepredvedené cvičenia je nula. Vo voľnej zostave sa udelí zrážka za každého voltážera, ktorý nepredvedie ani jedno cvičenie. (viď smernica pre rozhodcov)
- 712.1.3. Súťaž skupín pozostáva z rôznych testov v jednom alebo dvoch kolách.
- 712.1.4. Viac detailov viď kapitolu VII
- 712.2. Súťaž jednotlivcov ♦ **Senior, Mladší jazdec, Junior, Staršie dieťa, Mladšie dieťa**
- 712.2.1. Jednotlivca sprevádza len lonžér a kôň.
- 712.2.2. Súťaž jednotlivcov pozostáva z rôznych testov v jednom alebo dvoch kolách.
- 712.2.3. Detaily v kapitole IX.
- 712.3. **Súťaž dvojíc**
- 712.3.1. Dvojica pozostáva z 2 voltážerov, lonžéra a koňa.
- 712.3.2. Súťaž dvojíc 2\* a viac pozostáva z voľnej zostavy v jednom alebo dvoch kolách.
- 712.3.3. V súťaži dvojíc je povolené cvičenie zmiešaných dvojíc.
- 712.3.4. Detaily v kapitole X
- 712.4. **„Súťaž tímov,,**
- (Tím = jednotlivci + skupina/dvojica)**
- 712.4.1. Súťaž tímov pozostáva z jedného kola voľnej zostavy.
- 712.4.2. Do finálneho výsledku sa v každom tíme započítajú výsledky troch jednotiek, ktoré sa spočítajú a vydedia tromi (3) (pozri čl. 701.9.5 odkaz na tabuľku (CVIO)).

## 713. DRESS CODE

### 713.1. Veterinárna prehliadka

Aby bolo predvádzanie povolené, voltážer musí byť oblečený v uniforme národnej federácie na šampionátoch a v klubovom oblečení alebo uniforme klubu na pretekoch CVI.

### 713.2. Súťaženie

- 713.2.1. Jednotlivci musia mať štartovné číslo od organizátora na pravej ruke alebo pravej nohe. Pretekári sa môžu rozhodnúť mať číslo vyrobené z vlastného materiálu, ale musí to byť číslo zhodné s tým ktoré pretekárovi prideliť



- organizátor a zároveň musí spĺňať pravidlá 10 -12 cm. Porušenie tohto pravidla bude mať za následok Výstrahu od Rozhodcu A alebo hlavného rozhodcu.
- 713.2.2. V skupinách, voltížeri musia mať číslo ( 1 až 6 ) na pravej ruke, pravej nohe alebo chrbte. Číslo by mali byť vysoké 10 – 12cm, jasné a ľahko viditeľné. Porušenie tohto pravidla bude mať za následok Výstrahu od Rozhodcu A alebo hlavného rozhodcu..
- 713.2.3. Dresy skupín, jednotlivcov či dvojíc nesmú zakrývať pohyby pri cvičení a ohrozovať bezpečnosť voltížerov v skupine. V žiadnom prípade nesmie ohrozovať bezpečnosť voltížerov ani koňa.
- 713.2.4. Dres nesmie zakrývať tvar a líniu tela voltížera počas cvičenia aby neznemožňoval hodnotenie cvičení.
- 713.2.5. Nohavice musia byť prichytené k chodidlám a sukňu je možné nosiť iba na legínach alebo pančuchách.
- 713.2.6. Dres musí byť priliehavý a všetky jeho súčasti musia ostať prichytené k telu voltížera po celý čas. Dekoračné doplnky musia byť vyrobené z mäkkých materiálov a byť prichytené k dresu po celý čas cvičenia. Rekvizity sú striktne zakázané. (vid' smernica pre rozhodcov).
- 713.2.7. Dres nesmie budiť dojem nahoty.
- 713.2.7.1. V súťaži detí nesmie dres obsahovať žiadne časti telovej látky okrem častí rúk a nôh, kde je telová látka povolená.
- 713.2.8. Iba obuv s mäkkou podrážkou je povolená.
- 713.2.9. Nohavice musia byť uchytané o chodidlo a sukne môžu byť len na elastických nohaviaciach či legínach.
- 713.2.10. Oblečenie lonžera by malo harmonizovať s oblečením voltížerov.
- 713.2.11. Porušenie pravidiel v body 2.3. – 2.8. bude mať za následok zrážku zo známky za umelecký dojem. Vid' detaily v smernici pre rozhodcov.
- 713.2.12. Dresy v skupinách by mali vzbudzovať dojem uniformity alebo by mali na seba nadväzovať v súlade s s umeleckým konceptom.

## **714. POZDRAV**

- 714.1. Pri každej zostave lonžer a voltížer/i pozdravia Rozhodcu A pred cvičením a po ňom ako prejav zdvorilosti v súlade so Všeobecnými ustanoveniami FEI.
- 714.2. Vylúčenie za nepozdravenie je na zvážení Rozhodcu A.
- 714.3. Rozhodca A by mal potvrdiť pozdravenia.

- 714.4. V prípade, že nástup odchod a pozdrav sú ponechané na voľbu pretekára musia byť dôstojné a v súlade s medzinárodnými pretekmi.
- 714.5. Voltížér(i) a lonžér spolu s koňom musia pozdraviť Rozhodcu A zo stredu súťažného kruhu. Vyvážovák sa môžu odopnúť pred záverečným pozdravom v strede štartovného kruhu alebo najneskôr po opustení súťažného kruhu, v opačnom prípade bude udelené Varovanie Stevardom.
- 714.6. Okamžite po zazvonení by Rozhodca A mal vstať a čakať na pozdrav čo je ďalším signálom pretekárom, že povolenie na štart bolo udelené.

## **715. SÚŤAŽNÁ ARÉNA**

- 715.1. Podklad musí byť z mäkkého a pružného materiálu. Ak sa pretek koná v hale, jej strop musí byť vo výške minimálne 5m. Publikum musí byť minimálne 12m od stredu lonžovacieho kruhu. ( Na šampionátoch min. 15m )
- 715.2. Tréningová aréna musí spĺňať parameter vyššie uvedeného bodu, doporučuje sa priestor s 3 či viacerými kruhmi. Na šampionátoch musia byť min.3 vnútorné kruhy s minimálne 19m priemerom. Preteká sa v hale, možnosť trénovať v hale musia dostať všetci účastníci.
- 715.3. Počas celého podujatia musí byť k dispozícii aspoň jeden vhodný priestor na jazdenie v tesnej blízkosti súťažných/tréningových arén.
- 715.4. Rozhodcovia sú umiestnení na 4 pódiami ( A,B, C, D) asi 50-60cm nad zemou z dôvodu lepšieho pohľadu na arénu.
- 715.5. Rozhodcovský stolík by mal byť na CVI 11m od stredu lonžovacieho kruhu. Publikum by malo byť v adekvátnej vzdialenosti od rozhodcov. Na Šampionáte minimálne 14 m od stredu lonžovacieho kruhu. Verejnosť by mala byť v primeranej vzdialenosti od rozhodcov.
- 715.6. Rozhodca A môže požadovať osobu obsluhujúcu časomieru vo veku min.18r, ktorá bude sedieť vedľa neho.
- 715.7. Usporiadanie vchodu a východu môže byť iné ako je na vzorových obrázkoch nižšie.

## SÚŤAŽNÁ ARÉNA

### Aréna pre Voltíže Preteky

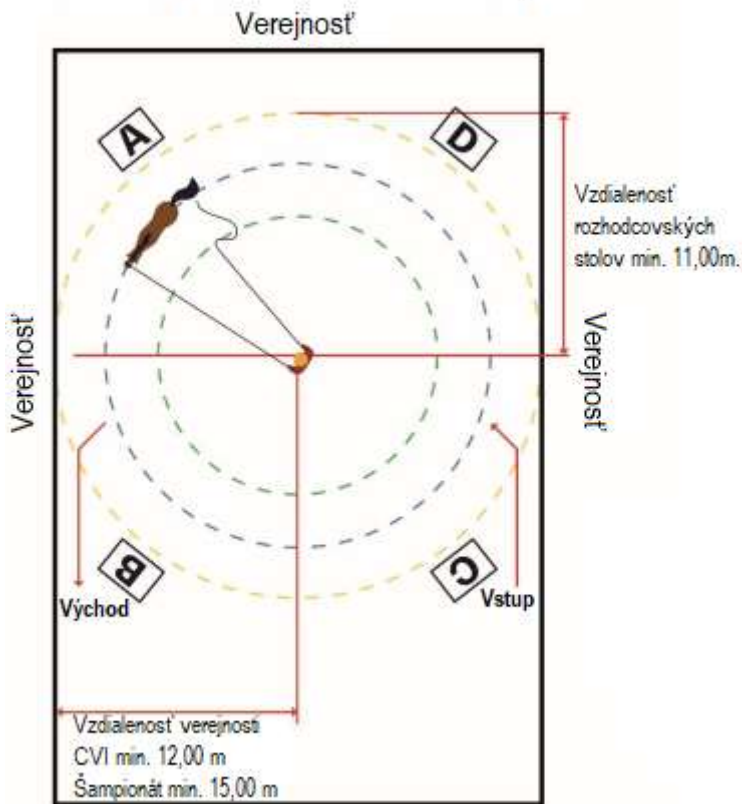

### Aréna pre Voltíže Šampionáty

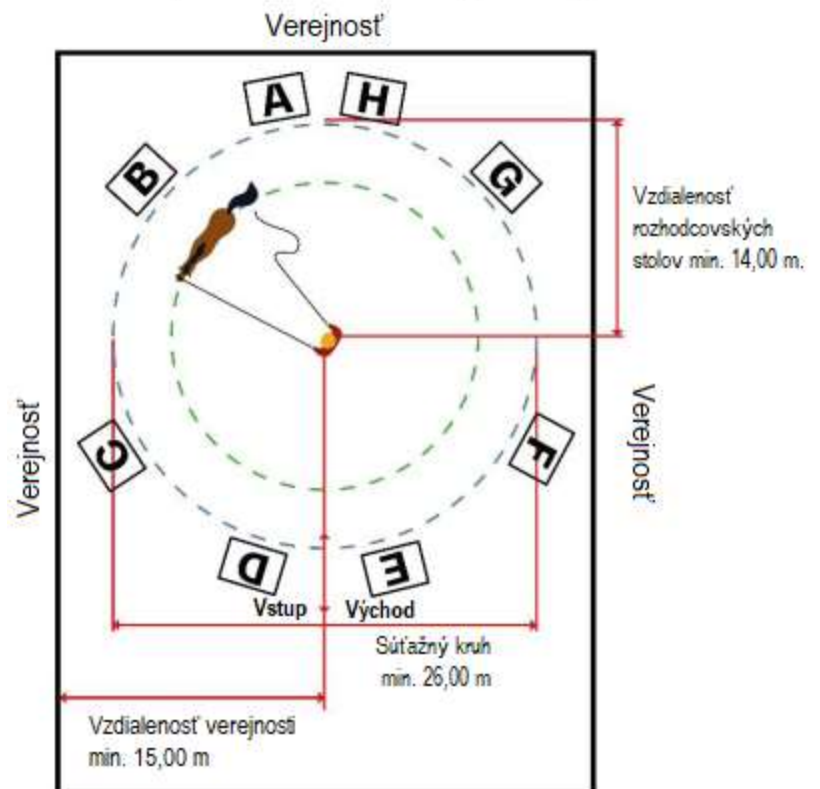

## 716. ČAS / ZVONENIE

- 716.1. Do 30 sekúnd po zvonení hlavného rozhodcu sú lonžér a voltížeri povinní nastúpiť a pozdraviť.
- 716.2. Pred začatím zostavy, kôň musí byť preklusaný po dobu, kým rozhodca A zazvoní a tým dá povolenie na cvičenie. Najneskôr 30 sekúnd po zaznení zvončeka po klusovom kole sa musí začať Prvé cvičenie zostavy.
- 716.2.1. Čas určený na zostavu sa začína v momente keď sa prvý voltížér dotkne voltížneho pásu, koňa alebo podušky a končí uplynutím časového limitu. Rozhodovanie končí keď sa posledný pretekár dotkne zeme po finálnom odskočení.
- 716.2.2. Do hodnotenia Techniky a Umeleckého dojmu sa môžu započítavať cvičenia (statické, dynamické alebo odskočenie), ktoré už prebiehajú v čase zvonenia. Jedinou výnimkou je známka za umelecký dojem v Technickej zostave, vid' smernica pre rozhodcov.
- 716.2.3. Všetky cvičenia vrátane odskočenia po uplynutí časového limitu budú zohľadnené v známke za Prevedenie (aj pády), ale nebudú zarátané do známky za Obtiažnosť a Umelecký dojem. Jedinou výnimkou je známka za umelecký dojem v Technickej zostave vid' smernica pre rozhodcov.
- 716.3. Maximálny povolený čas na jednotlivé zostavy je uvedený v Kapitole VIII až X.
- 716.4. Zvonček používa Rozhodca A na upozornenie voltížerov pri nasledovných udalostiach:
- 716.4.1. Dáva pokyn na vstup do arény ( súťažný kruh )
- 716.4.2. Pred začatím zostavy, v súťaži jednotlivcov, ak na jednom koni štartuje viac jednotlivcov, každý ďalší pokračuje hneď po ukončení zostavy predchádzajúceho voltížera ( teda nečaká na zvonenie, platí pri povinnej zostave)
- 716.4.3. Prerušenie zostavy s cieľom vyriešiť určitý problém s hudbou (hudba nehrá a pod.)
- 716.4.4. Zvončekom ohlasuje uplynutie povoleného času.
- 716.4.5. Dáva signál, ktorým poukazuje na zastavenie časomier a hudby pri páde, ak voltížér nie je schopný okamžite pokračovať v cvičení. Zostava musí pokračovať do 30 sekúnd od tohto signálu.

- 716.4.6. Dáva znamenie na zastavenie voltížera alebo zostavy v prípade, že kôň sa správa nekorektne alebo kríva, je ťažko ovládateľný prípadne pre ďalšie pokračovanie nebezpečný.
- 716.4.7. Dáva znamenie na zastavenie voltížera alebo zostavy pri nepredvídateľných okolnostiach, akými je napr. Oprava alebo prispôbenie voltížneho postroja alebo pri akejkoľvek inej situácii, ktorá vyžaduje okamžitú pozornosť. Časomiera a hudba sa zastavia, zostava však musí pokračovať do 30 sek po takomto prerušení.
- 716.4.8. Dáva signál predĺženým a opakovaným zvonením, že voltížer bol eliminovaný.
- 716.4.9. Po prerušení časomiere sa čas opäť spúšťa keď sa voltížer dotkne rúčok, koňa či podušky.

V prípade nejasností, Rozhodca A môže komunikovať s lonžérom alebo voltížerom.

## KAPITOLA III VOLTÍŽNY KÔŇ

### 717. VEK KOŇA

717.1. Na medzinárodných pretekoch môže štartovať kôň od 7 rokov vrátane.

♦ *Na národných pretekoch môže štartovať kôň od 5 rokov vrátane.*

### 718. FEI PAS KOŇA

718.1. Podľa Všeobecných predpisov a Veterinárnych pravidiel.

### 719. VÝSTROJ

719.1. Všetka výstroj musí byť použitá v stave, v akom bola vyrobená. Akékoľvek iná, ako predpísaná, či inak upravená výstroj znamená vylúčenie. Pozrite si tiež databázu FEI Tack, Výstroj a Oblečenie (Equipment and Dress Database) alebo aplikáciu FEI TackApp.

719.2. Výstroj **na súťažnom kruhu** je nasledovná:

719.2.1. Uzdečka s nánosníkom:

719.2.1.1. Okrem praciek a podšívky musí byť nátylník a nánosník celý vyrobené z kože alebo materiálu podobného koži. Na uzde je povolené polstrovanie. Nylon alebo iný nekovový materiál sa môže použiť na spevnenie kože v členke, ale nesmie byť v priamom kontakte s koňom. Elastické vložky sú povolené len v nátylníku a lícnej časti a nesmú byť v priamom kontakte s koňom alebo udidlom.

719.2.1.2. Vyžaduje sa členka, ktorá okrem častí, ktoré sa pripevňujú ku nátylníku, nemusí byť vyrobená z kože alebo materiálu podobného koži.

719.2.1.3. Nátylník uzdy musí ležať bezprostredne za zátylkom a môže presahovať dopredu na zátylok, ale nesmie byť nasadený tak, aby ležal za lebkou.

719.2.1.4. Okrem prípadov, keď sa používa kombinovaný nánosník alebo uzda Micklem, je potrebný podkrčník.

719.2.1.5. Článok 1044.8 veterinárneho poriadku FEI sa vzťahuje na povolené dotiahnutie nánosníka.

719.2.1.6. Obyčajná uzda sa musí používať s bežným nánosníkom cavesson, spadnutým (Hannoverký) nánosníkom, bleskovým nánosníkom, skríženým nánosníkom, kombinovaným nánosníkom alebo nánosníkom Micklem alebo podobnou konštrukciou uzdy.

- 719.2.1.7. Nánosník musí byť hladký. Koža, ovčia koža alebo podobný materiál sa môže použiť na ktorejkoľvek časti uzdy za predpokladu, že priemer materiálu nepresahuje 3 cm merané od kože koňa.
- 719.2.2. **Zubadlo.** Musí mať hladký povrch. Skrútené a drôtené zubadlá sú zakázané. Časti zubadla musia byť vyrobené z kovu, pevného plastu alebo odolného syntetického materiálu a môžu byť potiahnuté gumou/latexom. Časti nesmú mechanicky obmedzovať jazyk. Priemer zubadla musí byť taký, aby koňa nezranil. Musia mať minimálny priemer dvanásť milimetrov (12 mm) pre kone a desať milimetrov (10 mm) pre poníky. Priemer zubadla sa meria v blízkosti krúžkov.
- 719.2.2.1. Zubadlá môžu byť použité s voľným krúžkom, D-ečkovým krúžkom, olivovým krúžkom a lícny krúžkom. Jeden alebo dvakrát lomené zubadlo môže byť použité s vrchným alebo spodným ramenom, s celou tyčkou alebo Fulmer tyčkou. Voľné krúžky môžu mať očka okolo časti krúžku.
- 719.2.2.2. Pružné gumové alebo syntetické zubadlá sú povolené. Nezlomené zubadlá musia byť pružné.
- 719.2.2.3. Zubadlá môžu byť maximálne dvakrát lomené. Valcový alebo guľový kĺb je povolený ako stredové spojenie pri dvakrát lomených zubadlách, avšak povrch stredovej časti musí byť pevný bez pohyblivých častí okrem valčeka. Stredové spojenie môže byť naklonené v inom smere ako zvyšok časti v papuli, ale musí mať zaoblené hrany s nesmie mať efekt platničky na jazyk.
- 719.2.2.4. Dvakrát lomené zubadlo alebo zubadlo s rotačným stredom môže byť tvarované tak, aby umožňoval uvoľnenie jazyka. Maximálna výška odchýlky je 30 mm od najnižšej časti na strane jazyka po najvyššiu časť zaoblenia. Najširšia časť odchýlky musí byť tam, kde sa časť v papuli dotýka jazyka a musí mať minimálnu šírku 30 mm. Časť v papuli pri jedenkrát lomenom alebo nelomenom zubadle môže byť tvarovaná do krivky s rozmermi uvedenými vyššie.
- 719.2.3. Gumové krúžky na zubadlo sú povolené.
- 719.2.4. Namiesto uzdy sa môžu používať lonžovacie nánosníky (obnosok). Môžu sa používať so zubadlom alebo bez neho. Ak sa používajú so zubadlom, musia dodržiavať vyššie uvedené pravidlá.

- 719.2.5. Povolené sú buď dve bočné vyvážováky alebo **trojbodová prevlečka**. **Trojbodové** prevlečky sa pripevňujú od voltížneho pásu cez zubadlové krúžky späť k voltížnemu pásu na tej istej strane. Vzďialenosť medzi dvoma pripevnenými bodmi (horným a dolným) na každej strane voltížneho pásu nesmie byť väčšia ako 40 cm. **Trojbodové** prevlečky musia byť nastaviteľné len podľa výroby a akákoľvek domáca úprava nastavenia **trojbodových** prevlečok (napríklad urobenie uzla) nie je povolená. (Stále alebo pomocné oťaže nie sú povolené)

\*piktogram povolených **trojbodových** prevlečok:

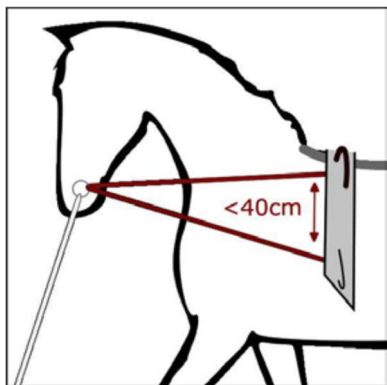

- 719.2.6. Voltížny pás s poduškou a podbrušníkom. Použitie kúska ovčej kože pod podbrušníkom (popis a rozmery vid'. obrázok), podušku ako ochrana kože koňa je povolené. Voltížny pas pozostáva z dvoch rúčiek, dvoch slučiek, na každej strane jedna. Malá stredná slučka z kože môže byť v strede medzi vnútornými kraji pravej a ľavej rúčky. Slučka by mala byť obalená materiálom, ktorý chráni pred možným zranením.

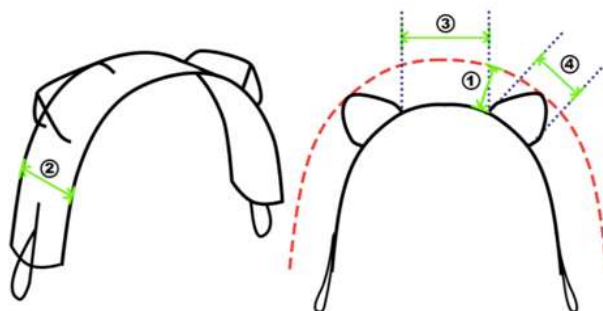

1. Maximálna vzdialenosť medzi hmadlami a výškou rúčky 180 mm.
2. Maximálna šírka materiálu pod hmadlami nesmie byť väčšia ako 180 mm.
3. Maximálna vzdialenosť medzi rúčkami je 240 mm.
4. Maximálna veľkosť rúčky od vrchného bodu k najnižšiemu je 280 mm.



Uvádzané rozmery sú maximálne, menšie rozmery sú akceptované a tolerancia 20 mm je možná.

- 719.2.7. Lonžka je povinná a musí byť zapnutá do vnútorného krúžku zubadla (nie okolo hlavy alebo do vonkajšieho krúžku).
- 719.2.8. Bandáže a/alebo struháky sú dobrovoľné. Topánky na kopytá sú povolené.
- 719.2.9. Ušane a štuple do uší sú povolené na všetkých podujatiach, môžu tiež tlmiť hluk ale zároveň musia umožňovať voľný pohyb uší. Ušane nesmú zakrývať oči koňa a nesmú byť pripnuté k nánosníku.
- 719.2.10. Veľká chrbtová poduška je povinná a musí byť vyrobená z takého materiálu, ktorý je vhodný a redukuje tlak voltížera/voltížerov na konský chrbát. Jedna gélová poduška navyše k chrbtovej poduške je povolená
- 719.2.11. Chrbtová poduška, ktorá môže byť skontrolovaná stevardom a/alebo rozhodcom hocikedy, keď je na koni, musí byť nasledovných rozmerov a nedodržanie týchto rozmerov bude znamenať elimináciu z preteku:
- Max. 80cm od zadného okraja madla po koniec podušky
  - Max.30cm od predného okraja madla smerom ku krku
  - Max. 90cm od jedného boku k druhému, od najnižšieho bodu k druhému.
  - Pri meraní na koni, tolerancia do 3cm, teda max rozmer do 93cm
  - Max 4cm hrubá vrátane poťahu
  - Max. totálna dĺžka 1,10mm pričom nesmie byť viac ako 30 cm na krčnej časti pred pásom.
- 719.2.12. Pás a podušky sa môžu vymieňať na jednotlivé zostavy
- 719.2.13. Lonžér musí používať lonžovací bič.
- 719.3. **Kontrola vybavenia.** Stevardi môžu pred opustením prípravnej arény vykonať vizuálnu kontrolu, aby zabránili voltížerom vstúpiť do súťažnej arény s akýmkoľvek zakázaným vybavením. Vizuálnu kontrolu možno odmietnuť, pretože jej účelom je pomôcť športovcom, ale nie je povinná. Voltížér však naďalej nesie plnú zodpovednosť za to, že nevstúpi do súťažnej arény s akýmkoľvek zakázaným vybavením.
- 719.4. Musí byť určený stevard, ktorý skontroluje vybavenie každého koňa ihneď po opustení arény. Akákoľvek nezrovnalosť bude nahlásená Rozhodcovi A a v prípade potvrdenia bude mať za následok okamžité vylúčenie. Kontrola uzdy sa musí vykonávať s najväčšou opatrnosťou, pretože niektoré Kone sú veľmi citlivé na ústa (pozri Príručku pre stevarda FEI).

Pri kontrole uzdy musí stevard používať jednorazové chirurgické/ochranné rukavice (jeden -1- pár rukavíc na koňa).

719.5. Postroj v prípravnej aréne bude rovnaký ako v článku 719.2 s nasledujúcim dodatkom:

- povolené sú pomocné oťaže
- dvojitá uzda je povolená na jazdenie
- Vyvážovák nesmú byť zapnuté po dlhšiu ako nevyhnutnú dobu. Po určitom čase sa musia odopnúť a koňovi sa musí umožniť voľný pohyb, kým sa opäť nasadia.
- Lonžka musí byť pripevnená k vnútornému krúžku zubadla alebo k lonžovaciemu nánosníku (kapcanu/obnosok).
- Dvojitá lonž/dlhá oťaž je povolená, ak je lonž pripevnená tak, že sa používa len ako dlhá oťaž (pripevnená ku krúžku zubadla). Dvojitá lonž sa nesmie používať ako prevlečka.

719.6. Ktorýkoľvek z členov výpravy uvedený v definitívnej prihláške smie pracovať s koňom (napr. jazdiť, lonžovať atď.). Pri jazdení sa musí použiť správna obuv a ochrana hlavy s trojbodovým systémom zapínania (helma).

#### 719.7. **Identifikačné číslo**

719.7.1. Po príchode na preteky obdrží každý kôň od voltížera/ PR (oprávnená osoba) identifikačné číslo, ktoré bude mať po celú dobu pretekov. Číslo musí mať kôň na uzdečke pri každom opustení boxu, či už počas tréningov, vodenia, alebo samotného súťaženia, a to tak, že môže byť vždy identifikovaný funkcionármi vrátane stevardov.

719.7.2. Pri prvom upozornení na chýbajúce číslo bude udelené varovanie, pri opakovanej chybe bude pre PR(oprávnenú osobu) pridelená pokuta, ktorú udelí Rozhodcovský zbor.

719.7.3. Identifikačné čísla sú umiestnené diskkrétne na bielom pozadí, pričom farba čísel sa môže líšiť.

**♦ Na národných pretekoch kôň musí nosiť identifikačné číslo pridelené SJF.**

## 720. **ZNEUŽITIE KOŇA, KONTROLA LIEKOV A ANTI-DOPING**

Postupuje sa podľa Všeobecných pravidiel FEI, Veterinárnych pravidiel FEI, Anti-dopingových a medicínskych pravidiel a Anti-dopingových pravidiel pre pretekárov.

## 721. STRÁŽENIE STAJNÍ

Minimálna ochrana stajní, ako je definovaná vo veterinárnych pravidlách FEI, je povinná na všetkých medzinárodných pretekoch.

## 722. VETERINÁRNA PREHLIADKA KONÍ

- 722.1. Pred prvou súťažou sa na MSR uskutoční veterinárna prehliadka koní, ktorej členovia sú veterinárni delegát ( na šampionátoch je to veterinárna komisia ) a člen rozhodcovského zboru, zväčša hlavný rozhodca podľa veterinárnych pravidiel FEI.  
☞ O spôsobilosti koňa zúčastniť sa v preteku rozhoduje predseda rozhodcovského zboru na základe odporúčania veterinárneho delegáta v súlade s postupom uvedeným vo VeP.
- 722.2. Ktorýkoľvek z členov výpravy uvedený v definitívnej prihláške sme predviesť koňa.
- 722.3. Počas preteku má Rozhodca A možnosť vykonať reinšpekciu, a v prípade krívania alebo zlého stavu má právo koňa vylúčiť.
- 722.4. Vylúčený kôň, ktorý súťaží aj v inej kategórii v ten istý alebo nasledujúci deň, musí prejsť reinšpekciou v prítomnosti veterinárneho delegáta a člena rozhodcovského zboru, zväčša v prítomnosti hlavného rozhodcu pred ďalšou súťažou- Ak je verdikt reinšpekcie pozitívny, kôň smie pokračovať v súťaži.
- 722.5. Veterinárny delegát a / alebo šéf stevard sú povinní upozorniť prezidenta rozhodcovského zboru a rozhodcovi A (ak počas súťaže) na krívanie alebo zlý zdravotný stav koňa spozorovaný v prípravnej aréne.
- 722.6. Konanie prehliadky: vid' Veterinárne pravidlá - Oblasť kontroly koní.

## KAPITOLA IV OFICIÁLNE OSOBY

### 723. OFICIÁLNE OSOBY

#### 723.1. Rozhodcovský zbor

723.1.1. Na medzinárodných pretekoch musí rozhodcovský zbor pozostávať minimálne zo 4 rozhodcov, s výnimkou CVI 1\*- CVI J/CH1\*, na ktorých môže byť rozhodcovský zbor zložený z dvoch členov. Rozhodcovia sú určení organizátorom preteku.

723.1.2. Na šampionátoch musí byť rozhodcovský zbor určený FEI

723.1.3. Úroveň rozhodcov:

FEI level 4

FEI level 3

FEI level 2

FEI level 1

#### 723.1.4. Požiadavky rozhodcovského zboru na súťažiach:

CVI 1*	CVI 2*	CVI 3*- 4* /Masterclass	Majstrovstvá
CVI J 1* CVI CH 1*	CVI J 2* CVI CH 2* CVI YV 2*		
<p>Minimálne dvaja rozhodcovia</p> <p>Hlavný rozhodca musí mať minimálne úroveň 3</p> <p><i>Maximálne dvaja Úroveň 1 Minimálne jeden Úroveň 3 alebo vyššie</i></p> <p><i>Len pre CVI v Európe: Rozhodca 3. Úrovne alebo vyššie musí byť zahraničný</i></p>	<p>Minimálne štyria rozhodcovia</p> <p>Hlavný rozhodca musí mať minimálne úroveň 3</p> <p><i>Maximálne jeden Úroveň 1 Minimálne jedna úroveň 3 alebo vyššie</i></p> <p><i>Pre všetky CVI Rozhodca 3. Úrovne alebo vyššie musí byť zahraničný</i></p>	<p>Minimálne štyria rozhodcovia</p> <p>Hlavný rozhodca musí mať minimálne úroveň 3</p> <p><i>Nemôže byť Úroveň 1 Minimálne jeden s Úroveň 4</i></p> <p><i>CVI v Európe: dvaja z rozhodcov úrovne 3 a/alebo úrovne 4 musia byť zahraniční</i></p> <p><i>CVI mimo Európy: jeden rozhodca úroveň 3 musí byť zahraničný.</i></p>	<p><b>Kontinentálne a svetové majstrovstvá:</b></p> <p><b>Osem rozhodcov</b></p> <p>Minimálne osem rozhodcov</p> <p>Hlavný rozhodca musí mať úroveň 4</p> <p><i>Nemôže byť Úroveň 1 a 2 Minimálne traja s Úroveň 4</i></p> <p><i>max. dvaja z jednej krajiny</i></p>

- 723.1.5. Každý rozhodca musí mať prísediaceho pomocníka, ktorý hovorí a píše rečou ako rozhodca (anglicky alebo francúzsky). FEI Rozhodca úrovne 2 môže vykonávať funkciu prísediaceho (zapisovateľa). Rozhodca vyšším stupňom už takúto rolu plniť nemôže.
- 723.1.6. Rozhodca má právo priniesť si na šampionát vlastného prísediaceho pomocníka (zapisovateľ), v takomto prípade sú náklady na cestovné a ubytovanie hradené rozhodcom.
- 723.1.7. Rezervný rozhodca: Jeden náhradný rozhodca musí byť na šampionáte v rezerve, určený FEI, pre prípad, že niektorý z rozhodcov nie je schopný z nejakého dôvodu rozhodovať. Je prítomný na preteku nepretržite. V prípade Majstrovstiev seniorov a juniorov/mladších jazdcov, ktoré sa konajú súčasne, musia byť vymenovaní dvaja rezervní rozhodcovia, ale iba jeden rezervný rozhodca musí byť prítomný (najbližšie k miestu konania).
- 723.1.8. Prezident rozhodcovského zboru ( na šampionáte: spolu s technickým delegátom) rozhodne o umiestnení rozhodcov (viď. Smernica pre rozhodcov). Stolíky rozhodcov sú pomenované A-H.
- 723.1.9. Rozhodca A má okrem rozhodovania aj ďalšie povinnosti, viď článok 729.

**♦ Na národných pretekoch sa rozhoduje v počte minimálne 3 rozhodcovia. Na Majstrovstvách Slovenska je počet rozhodcov minimálne 4.**

#### **☞ Nový rozhodca**

Noví rozhodcovia musia absolvovať 5 prísedení pri vybraných národných rozhodcoch. (V súlade so smernicou o vzdelávaní športových odborníkov v SJF č.07/2016.) Po dosiahnutí tejto kvalifikácie môže rozhodovať iba tie súťaže, v ktorých nedôjde ku konfliktu záujmov podľa všeobecných pravidiel.

#### **723.2. Zahraničný rozhodca**

- 723.2.1. Na šampionáty určí zahraničného rozhodcu FEI, ktorý je týmto reprezentantom FEI.
- 723.2.2. Predseda rozhodcovského zboru alebo jeho člen je považovaný za zahraničného rozhodcu v prípade, že je inej národnosti ako organizátorská krajina. Úlohou zahraničného rozhodcu je v mene FEI kontrolovať či preteky prebiehajú v súlade s pravidlami a schváleným rozpisom.

#### **723.3. Technický delegát**

- 723.3.1. Na šampionáty určí technického delegáta FEI.

- 723.3.2. Aby mohol byť pretek uskutočnený musí Technický delegát schváliť technické a administratívne zorganizovanie preteku: pretekárskej haly, tréningových priestorov, ubytovanie, ustajnenie a podmienky pre stevardov.
- 723.3.3. Pokiaľ technický delegát nepodá správu rozhodcovskému zboru, že je spokojný so všetkými opatreniami, jeho právomoc je absolútna. Následne pokračuje technický delegát v dohliadaní nad technickými vecami a administratívou preteku, radí a asistuje rozhodcovskému zboru, veterinárnej komisii a organizačnému výboru.

♦ *Na národných pretekoch plní hlavný rozhodca aj úlohu technického delegáta*

**723.4. Veterinárna komisia a FEI veterinárny delegát**

- 723.4.1. Zloženie Veterinárnej komisie, ktorá je povinná na šampionáte FEI a CIO a vymenovanie jej predsedu a členov musí byť v súlade s Veterinárnymi pravidlami FEI.
- 723.4.2. Na všetkých ďalších podujatiach je veterinárny delegát určený hostujúcou národnou federáciou alebo organizátorom v súlade s Veterinárnymi pravidlami FEI.
- 723.4.3. Na finále Svetového pohára FEI™ je zahraničný veterinárny delegát FEI menovaný FEI v súlade s veterinárnymi pravidlami FEI.

**723.5. Šéf Stevard**

- 723.5.1. Šéf stevard je zodpovedný za organizáciu stevardov počas celého podujatia
- 723.5.2. Šéf stevard musí zaručiť, že stráž maštali je adekvátne zabezpečená vzhľadom na typ preteku a že je k dispozícii dostatočné množstvo stevardov.
- 723.5.3. Asistuje organizačnému výboru (OV), rozhodcovskému zboru a technickému delegátovi aby sa zabezpečil plynulý chod všetkých definovaných úloh jednotlivých zložiek počas preteku, akými sú napríklad otvárací a záverečný ceremoniál alebo akákoľvek iná požadovaná funkcia v preteku.
- 723.5.4. Na šampionáty FEI určí jedného hlavného Stevarda úrovne 4. Okrem toho musí OV vymenovať štyroch Stevardov úrovne 2 alebo vyššej.
- 723.5.5. Na pretekoch CVI 3\* musí OV vymenovať jedného Stevarda úrovne 3 alebo vyššej úrovne (hlavný stevard) a jedeného Stevarda úrovne 2 alebo vyššej úrovne.
- 723.5.6. Na CVI 2\* a CVI1\* jeden Stevard úrovne 3 alebo vyššej úrovne – Hlavný stevard, musí byť určený OV.

723.5.7. Pri CVIO4\* musí OV vymenovať jedného stevarda 3. Stupňa alebo vyššej úrovne (hlavný stevard) a dvoch Stevardov úrovne 2. alebo vyššej úrovne.

723.5.8. Stevardi

Podľa veľkosti (celkového počtu súťažiacich na podujatí) a typu podujatia musí OV po konzultácii s Hlavným stevardom vymenovať dostatočný počet stevardov. Všetci stevardi na medzinárodných podujatiach by mali mať podľa možnosti štatút aspoň 1. úrovne. Ak tomu tak nie je, musia dostať formálne inštrukcie o svojej konkrétnej zodpovednosti od hlavného stevarda.

723.6. **Náklady**

723.6.1. Organizačný výbor je zodpovedný za cestovné, stravné a ubytovacie náklady pre rozhodcovský zbor, veterinárnu komisiu alebo veterinárneho delegáta, technického delegáta a Hlavného stevarda (viď článok 131 FEI Všeobecné ustanovenia).

723.6.2. Musí byť ponúknutá denná odmena pre činovníkov pretekov zmienených v článku 723, odporúčaná minimálna hodnota na deň je 100,- euro. Pre odmenu veterinárnej komisie/delegáta viď FEI Veterinárne ustanovenia.

♦ *Na národných pretekoch sa odmeňovanie rozhodcov riadi aktuálnou smernicou SJF*

723.7. **Preprava počas preteku**

723.7.1. Ak si to situácia vyžaduje OV je povinný zabezpečiť transport činovníkov.

723.8. **Konflikt záujmov – všeobecne**

723.8.1. FEI vyžaduje aby všetci tí, ktorí sú funkcionármi v jazdeckom športe podriadili svoje správanie Kódexu správania sa FEI činovníkov (viď Všeobecné pravidlá FEI) a Konflikt záujmov definovaný týmito voltážnymi pravidlami, ktoré sú uvedené nižšie.

723.8.2. Po príchode do miesta konania pretekov sa musí predchádzať akémukoľvek tréningu voltážerov, kde tréner/kouč vystupuje v role činovníka (FEI Officials).

723.8.3. FEI funkcionár nesmie vystupovať v akejkoľvek inej funkcii na danom preteku. Mimoriadne povolenie môže byť udelené FEI na základe žiadosti Organizačného výboru zaslanej na FEI minimálne 3 mesiace pred konaním preteku a musí byť uvedený jasný dôvod. FEI takúto výnimku môže a nemusí udeliť. Rozhodnutie FEI je finálne.

723.8.4. FEI rozhodca nesmú trénovať pretekárov, ktorí pretekajú na šampionáte, na ktorý boli títo funkcionári nominovaní, a to v tom istom roku, počínajúc 1. januárom roku, v ktorom sa daný šampionát koná až do záveru šampionátu.

723.9. **Zdravotná služba**

723.9.1. Vid' FEI Všeobecné pravidlá, článok 109.10.1. a povinné zdravotnícke pravidlá pre organizátorov.

723.9.2. Organizátor podujatia musí zabezpečiť adekvátnu zdravotnú starostlivosť v mieste konania podujatia.

723.9.3. Prezident rozhodcovského zboru alebo rozhodca za stolíkom A môže kedykoľvek vylúčiť účastníka z preteku alebo z celého podujatia v prípade, že voltížér nie je zdravotne spôsobilý pretekať alebo tu je riziko seriózneho úrazu.

♦ *Zdravotnú službu je nutné zabezpečiť dl'a aktuálnych všeobecných pravidiel SJF (čl. 109 Organizácia pretekov bod 10.1.).*



## **KAPITOLA V CEREMÓNIE, CENY A NÁKLADY**

### **724. NÁKLADY A VÝSADY**

#### **724.1. CVI**

Vid' Všeobecné pravidlá FEI

#### **724.2. FEI Majstrovstvá**

724.2.1. NF sú zodpovedné za náklady na prepravu svojho vedúceho ekipy, súťažiacich, ošetrovateľov a koní, lonžérov, asistenta, národného trénera veterinárneho lekára tímu na miesto majstrovstiev a späť.

724.2.2. Pre organizačné výbory platí to isté ako v článku o CVI 724.1, ale s nasledujúcim minimom:

- ustajnenie a kŕmenie pre kone
- možnosti ubytovania pre ošetrovateľov v bezprostrednej blízkosti maštali
- možnosť stravovania pre všetky prihlásené osoby, buď na mieste súťaži alebo v jeho bezprostrednej blízkosti.
- Malo by sa zabezpečiť alebo poskytnúť vhodné ubytovanie.
- spoločné ubytovanie je neprípustné
- ak nie je ubytovanie a strava poskytované zdarma, musia byť poplatky v rozpise jasne uvedené. Doporučuje sa rozumná cena.

724.2.3. Oprávnenia sa udeľujú od jedného dňa pred podujatím do jedného dňa po ňom. Všetci športovci musia mať rovnaké práva, výhody a oprávnenia.

#### **724.3. VÝDAVKY A PRIVILÉGIÁ**

Organizačné výbory svetových a kontinentálnych majstrovstiev môžu prevziať zodpovednosť za pokrytie cestovných a ubytovacích nákladov športovcov, koní, ošetrovateľov a tímových funkcionárov (Chefs d'Equipe a veterinárnych lekárov), ktorí budú pozvaní podľa pravidiel odo dňa pred prvou prehliadkou koní až do dňa po skončení majstrovstiev. Táto skutočnosť musí byť zverejnená v rozpise.

Organizačné výbory majstrovstiev vo viacerých disciplínach musia prevziať zodpovednosť za pokrytie ubytovacích nákladov športovcov, koní, ošetrovateľov, troch pomocníkov, jedného národného trénera a tímových funkcionárov (Chefs d'Equipe a jedného tímového veterinára), ktorí budú pozvaní podľa pravidiel odo dňa pred prvou prehliadkou koní do dňa po skončení majstrovstiev. Táto skutočnosť musí byť zverejnená v rozpise.

## 725. CENY

- 725.1. Na všetkých pretekoch by mali obdržať ceny minimálne prvé 4 skupiny a prvých 5 jednotlivcov/dvojíc s lonžéromi. Ostatní pretekári by mali dostať malý suvení. Lonžéri a kone najlepších jednotlivcov musia obdržať cenu alebo stužku.
- 725.2. Majstrovstvá
- 725.2.1. Na FEI Majstrovstvách a Svetových jazdeckých hrách obdržia prvý traja umiestnení medaile v súťaži:
- Jednotlivec žena s lonžérom
  - Jednotlivec muž s lonžérom
  - Skupina s lonžérom
  - Dvojica s lonžérom
- 725.2.2. Okrem toho musí OV zabezpečiť ceny a rozety v pomere jedna cena za každého zo štyroch športovcov (lonžér a voltžér) s minimálnym počtom päť (5) cien.

## 726. VYHLÁSENIE VÝSLEDKOV – DEKORÁCIA

- 726.1. Vyhlásenie výsledkov má mať dôstojný priebeh, uskutočniť sa v aréne s maximálnou obradnosťou.
- 726.2. Účasť na slávnostnom odovzdávaní cien umiestneným športovcom je povinná **(minimálne prvých päť umiestnených v kategórii Muži/Ženy jednotlivci a dvojice a prvé tri umiestnené družstvá v kategórii a prvé tri umiestnené národné tímy).**
- V prípade nesplnenia tejto povinnosti dochádza k strate klasifikácie a kvalifikačných známk (stužka, plaketa, vecná cena, finančná odmena). Výnimku z tohto pravidla môže udeliť len Prezident rozhodcovského zboru.
- 726.3. Výstroj koňa vid' čl. 719.
- 726.4. Stužka pre koňa sa nasadí na uzdečku ešte pred samotným vyhlasovaním.
- 726.5. Prezident rozhodcovského zboru alebo Rozhodca A musí byť prítomný a zúčastniť sa na slávnostnom odovzdávaní cien a v prípade potreby usmerniť priebeh vyhodnotenia.

*♦ Konzultácie udelených známk s členmi rozhodcovského zboru môže konzultovať iba tréner, organizátor preteku alebo výpočtové stredisko a to počas prestávok preteku.*

## KAPITOLA VI SANKCIE

### 727. ŽLTÁ KARTA

- 727.1. Ak dôjde k zneužitiu koní v akejkoľvek forme alebo k nesprávnemu správaniu voči funkcionárom podujatia alebo akejkoľvek inej strane súvisiacej s podujatím, predseda rozhodcovského zboru, technický delegát alebo hlavný stevard môže ako alternatívu k začatiu postupov stanovených v právnom systéme Všeobecných predpisov FEI udeliť Žltú Varovnú Kartu. Pozri Všeobecné predpisy FEI.
- 727.2. V prípade, že jazdec nebude mať na hlave ochrannú prilbu, čo sa od neho vyžaduje, a ak ho na to upozorní funkcionár, bude mu udelená Žltá Varovná Karta.
- 727.3. Neopatrné alebo nezodpovedné správanie, vrátane správania počas odovzdávania cien, môže mať za následok udelenie Žltej Varovnej Karty, pokuty do výšky 2 000 CHF a/alebo vylúčenie a/alebo diskvalifikáciu PR a koňa zo súťaže/podujatia. Prejavy hrubej nezodpovednosti alebo neopatrnosti, ktoré majú za následok nehodu, budú oznámené právnomu oddeleniu FEI na ďalšie konanie. Pozri Všeobecné predpisy FEI.

### 728. NEPOVOLENÁ ASISTENCIA

- 728.1. Akýkoľvek fyzický zásah tretej strany, ktorá nepatrí k súťažnej jednotke, od momentu vstupu do arény až do momentu opustenia arény, bez ohľadu na to, či bol vyžiadaný alebo nie, s cieľom pomôcť športovcovi alebo koňovi, sa považuje za nepovolenú pomoc.
- 728.2. V súťaži jednotlivcov počas zostavy žiadna ďalšia osoba okrem lonžéra nemá prístup na súťažný kruh. Každý ďalší pretekár na rovnakom koni môže nabehnúť na kruh až po odskočení predchádzajúceho pretekára. Skoršie nabehnutie na kruh znamená nepovolenú asistenciu pre „nabehnutého“ pretekára.

### 729. ELIMINÁCIA

- 729.1. Ak nie je v pravidlách alebo v podmienkach súťaží uvedené inak, vyradenie znamená, že športovec a príslušný kôň nemôžu pokračovať v aktuálnej súťaži. Nasledujúce odseky stanovujú dôvody, pre ktoré sú športovci vyradení vo všetkých voltížnych súťažiach;
- (☞ napr.: odcvičí povinnú zostavu a nenastúpi na voľnu). Následok eliminácie bude posledné miesto vo výsledkovej listine so známku z povinnej zostavy a poznámkou o eliminácii. (9.11.2013; Ivanka pri Dunaji).

- 729.2. Počas súťaže - V prípade nasledovného musí Rozhodca A pretekára a koňa eliminovať z danej súťaže:
- 729.2.1. Začiatok zostavy dotykom rúčok, koňa či podušky bez povolenia rozhodcu
  - 729.2.2. Iná výstroj ako predpisujú pravidlá v čl .719
  - 729.2.3. Náskok na koňa po prerušení bez dovolenia rozhodcu
  - 729.2.4. Pretekár alebo kôň opustia arénu bez povolenia alebo vstúpia do arény bez povolenia
  - 729.2.5. Nehoda pretekára alebo koňa, ktorá mu znemožňuje pokračovať v súťaži, okrem nehody v skupinách členovi skupiny.
  - 729.2.6. Ak má Rozhodca A počas súťaže podozrenie na čerstvú krv kdekoľvek na koni, zastaví koňa, aby skontroloval, či nie je zakrvavený. Ak sa na koni objaví čerstvá krv, bude vyradený. Vyradenie je konečné. Ak rozhodca preskúmaním objasní, že kôň nemá čerstvú krv, kôň môže pokračovať v súťaži a dokončiť test.
  - 729.2.7. Ak Stevard FEI počas kontroly na konci súťaže (článok 719.4) zistí, že kôň má v ústach čerstvú krv, informuje o tom rozhodcu A, ktorý súťažnú jednotku vylúči/eliminuje.
  - 729.2.8. Ak Stevard FEI objaví čerstvú krv kdekoľvek inde na tele koňa (t. j. inde ako v ústach koňa) počas kontroly na konci testu, súťažná jednotka nie je automaticky vylúčená. Hlavný Stevard FEI informuje Rozhodcu A, či je kôň spôsobilý pokračovať v nasledujúcej súťaži (súťažiach) na podujatí. Rozhodca A prijme rozhodnutie o spôsobilosti koňa pokračovať na základe odporúčania veterinárneho lekára FEI. Ak rozhodca A rozhodne, že kôň nie je spôsobilý pokračovať, kôň sa nebude môcť zúčastniť na žiadnej ďalšej súťaži (súťažiach) alebo testoch na podujatí, ale výsledok (výsledky), ktorý súťažná jednotka dosiahla v už ukončených súťažiach alebo testoch, zostane (zostanú) v platnosti.
  - 729.2.9. Ak je kôň vylúčený podľa vyššie uvedeného alebo ak sa počas testu zraní a začne krváčať po skončení testu, mal by ho pred ďalšou súťažou vyšetriť veterinár FEI, aby sa zistilo, či je schopný pokračovať v súťaži nasledujúci deň (dni). **Proti rozhodnutiu veterinárneho lekára FEI sa nemožno odvolať.**
- 729.3. **Rozhodca A môže vylúčiť športovca a/alebo koňa v nasledujúcich prípadoch**

729.3.1.1. **Pád koňa.** Kôň musí byť veterinárnym delegátom FEI uznaný za spôsobilého pokračovať v podujatí predtým, ako mu bude povolená účasť v ďalšom kole alebo súťaži.

**729.4. Eliminácia je prenechaná na rozhodnutie Rozhodcu A v týchto prípadoch:**

- 729.4.1. Nenastúpenie na súťažný kruh v limite 30 sekúnd od odzvonenia.
- 729.4.2. Čakanie dlhšie ako 30 sekúnd na začiatok zostavy po súhlasnom odzvonení klusového kolečka
- 729.4.3. Každá fyzická nepovolená asistencia
- 729.4.4. Neposlušnosť koňa počas zostavy – eliminácia pretekára alebo pretekárov na danom koni
- 729.4.5. Neposlušnosť koňa pred alebo po predvedení zostavy – eliminácia všetkých voltížérov na danom koni v danom štarte
- 729.4.6. Čakanie dlhšie ako 30 sekúnd po prerušení spôsobenom pádom všetkých pretekárov (viď čl. 716.5.7)
- 729.4.7. Kôň krváca na boku, nose alebo papuli alebo je kôň zranený po neprimeranom použití biča. V prípade menšieho množstva krvi v papuli, ktoré bolo spôsobené tým, že sa kôň sám hryzol môže rozhodca povoliť ošetrovanie a povoliť pokračovanie v súťaži, akákoľvek iná prítomnosť krvi v papuli bude mať za následok elimináciu.
- 729.4.8. Čakanie dlhšie ako 30 sekúnd potom, čo bola zostava prerušená neočakávanou udalosťou a hlavný rozhodca udelil právo v zostave pokračovať (viď 716.5.6)
- 729.4.9. V prípade, že rozhodca A má za to, že pretekár alebo kôň nie sú pripravení súťaž dokončiť
- 729.4.10. Prekročenie časového limitu a zdržanie sa na koni po odzvonení dlhšie ako 10 sekúnd
- 729.4.11. V spochybniteľných prípadoch sa môže Rozhodca A poradiť s rozhodcovským zborom po tom, ako preruší test.

**730. DISKVALIFIKÁCIA**

- 730.1. Diskvalifikácia znamená, že športovec a/alebo kôň, jeho kôň alebo kone sú diskvalifikovaní z príslušnej súťaže alebo z celého podujatia. Diskvalifikácia môže mať aj spätnú platnosť.
- 730.2. Rozhodcovský zbor môže diskvalifikovať športovca a/alebo koňa v nasledovných prípadoch:

- 730.2.1. Zahrievanie koňa v aréne bez povolenia Rozhodcovského zboru
- 730.2.2. Všetky prípady zneužívania a/alebo zlého zaobchádzania, ktoré nahlási člen rozhodcovského zboru alebo stevard.
- 730.2.3. Všetky prípady uvedené vo veterinárnych pravidlách FEI.
- 730.2.4. Neregistrovaní športovci, lonžéri a/alebo kone budú mať za následok diskvalifikáciu súťažnej jednotky (pozri Všeobecné predpisy FEI čl. 113).

## **KAPITOLA VII ZNÁMKOVANIE**

### **731. VŠEOBECNE**

- 731.1. Každá zostava obdrží štyri známky na základe požiadaviek každého jedného testu.

731.2. Povinná zostava

Známka		Koeficient
A	Známka za koňa	25%
B	Cvičenia	25%
C	Cvičenia	25%
D	Cvičenia	25%

731.3. Voľná zostava

Známka		Koeficient
A	Známka za koňa	25%
B	Technika	25%
C	Umelecký dojem	25%
D	Technika	25%

731.4. Technická zostava

Známka		Koeficient
A	Známka za koňa	25%
B	Cvičenia	25%
C	Umelecký dojem	25%
D	Cvičenia	25%

731.5. Maximálny počet bodov je 10. Desatinné miesta sú povolené.

731.6. Na všetky známky sa vzťahujú nasledujúce hodnotenia:

10	výborne	4	nedostatočne
9	veľmi dobre	3	dosť zle
8	dobře	2	zle
7	dosť dobre	1	veľmi zle
6	uspokojivo	0	neprevedené cvičenie alebo výsledok zrážok
5	dostatočne		

731.7. Všetky vypočítané priebežné a konečné výsledky sa zaokrúhľia na tretie desatinné miesto (t. j. 0,0011-0,0014 nadol; 0,0015-0,0019 nahor).

731.8. Výpočet výsledkov

731.8.1. 8.1. Výpočet výsledkov v jednom kole: v každom kole s viac ako jedným testom sa výsledky všetkých testov sčítajú a delia počtom testov.

731.8.2. Výpočet konečnej známky:

731.8.2.1. Ak prvé kolo obsahuje viac ako jeden test, celková konečná známka sa vypočíta v pomere 50 % pre prvé kolo a 50 % pre finále (jeden test).

731.8.2.2. Ak prvé kolo obsahuje len jeden test, celková konečná známka sa vypočíta v pomere 40 % pre výsledok prvého kola (jeden test) a v pomere 60% pre výsledok finále (jeden test).

- 731.8.3. Pre súťažné jednotky, ktoré sa nekvalifikujú do finále, sa započítava výsledok prvého kola.
- 731.8.4. Rovnosť známok: V prípade rovnosti známok rozhoduje vyššia známka z posledného testu. Ak je stále remíza, rozhodne známka umeleckého dojmu z posledného testu, potom známky za techniku a nakoniec známka za prevedenie.
- 731.8.5. V prípade rovnosti výsledkov v **súťaži družstiev** sa započítava výsledná známka skupiny alebo dvojice. Ak sú dve družstvá stále nerozhodne, započíta sa najlepšia konečná známka jednotlivca.
- 731.8.6. Počet rozhodcov:

Ak sa rozhodcovský zbor skladá zo štyroch rozhodcov, každý rozhodca prideli jeden bod za každý test. (Technika, umelecký dojem alebo hodnotenie koňa). Ak sa rozhodcovský zbor skladá z dvoch rozhodcov, každý rozhodca udelí body za techniku, umelecký dojem a koňa za všetky testy.

Ak sa rozhodcovský zbor skladá z viac ako 4 rozhodcov, maximálne štyri známky sa udelia dvakrát. Priemerná známka z týchto dvoch známok sa uvedie vo výsledkovej listine. Rozdelenie rozhodcov pre väčší počet rozhodcovského zboru je uvedené v smernici.

## **732. VÝSLEDKOVÉ LISTINY A VÝSLEDKY**

- 732.1. Rozhodca prideli svoje známky podľa výsledkovej listiny každého testu a podpíše ju.
- 732.2. Každé opravené hodnotenie musí byť podpísané rozhodcom, ktorý opravu vykonal. Znamky rozhodcov musia byť zaznamenané atramentom.
- 732.3. Je tu stĺpec pre poznámky rozhodcu, kde by mal rozhodca podľa možnosti uviesť dôvod svojho hodnotenia. Uvedenie poznámok sa dôrazne odporúča pri udeľovaní známok 5 a menej.
- 732.4. Originály výsledkových listín sa musia odovzdať športovcom na konci súťaže.
- 732.5. Oficiálne výsledky podpisuje predseda rozhodcovského zboru. Po podpísaní musia byť výsledky oficiálne zverejnené s uvedením dátumu a času.
- 732.6. Všetky výsledkové listiny a hárky s výsledkami FEI je možné stiahnuť z webovej stránky FEI.



### **733. ZOSTAVY**

Pre každú zostavu sú stanovené rôzne hodnotiace kritéria.

#### 1. Povinná zostava

- Znamky za koňa
- Znamky za cvičenia

#### 2. Voľná zostava

- Znamky koňa
- Znamky za techniku
- Umelecký dojem

#### 3. Technická zostava

- Znamky za koňa
- Znamky za cvičenia
- Umelecký dojem

### **734. ZNÁMKY**

Kritériá hodnotenia pre jednotlivé známky a príslušný rozhodca/stôl sú stanovené v Smernici pre Voltíž.

#### **734.1. Znamky za koňa**

- 734.1.1. Popis: Hodnotenie celkovej kvality chodov a úrovne výcviku koňa, prevedenia výkonu a jeho správanie, ako aj kvality lonžovania a komunikácie medzi lonžérom a koňom.
- 734.1.2. Hodnotenie Koňa sa začína vstupom do arény a končí posledným odskokom.
- 734.1.3. Ak na jednom koni sú viacerí jednotlivci/ dvojice, do hodnotenia sa započíta dojem z nástupu, pozdravu a klusového kola pre všetkých voltížérov/dvojíc na danom koni rovnako.

#### **734.2. Znamky za cvičenia**

- 734.2.1. Popis: Hodnotenie všetkých povinných cvičení s ohľadom na harmóniu s koňom, kontrolu tela a držanie tela, kvalitu pohybu, rovnováhu a pružnosť.

Hodnotenie cvičení je priemerom známok udelených za každé povinné cvičenie.

- 734.2.2. V povinnej zostave získavajú všetky povinné cvičenia bodové hodnotenie.
- 734.2.3. V Technickej zostave získavajú bodové hodnotenie povinné technické cvičenia. Vykonanie ďalších cvičení sa hodnotí samostatne.
- 734.2.4. Hodnotenie zostavy sa začína, keď sa voltížér dotkne voltížneho pásu, podušky alebo koňa, a končí keď sa voltížér dotkne zeme po finálnom odskočení

#### 734.3. **Známka za techniku**

- 734.3.1. Popis: hodnotenie stupňa náročnosti podľa katalógu obtiažnosti; hodnotenie prevedenia na základe priemerného vykonania všetkých predvedených prvkov.
- 734.3.2. Hodnotenie *obtiaznosti* sa začína, keď sa prvý voltížér dotkne voltížneho pásu, podušky alebo koňa a končí uplynutím časového limitu.
- 734.3.3. Hodnotenie *prevedenia* sa začína, keď sa prvý voltížér dotkne voltížneho pásu, podušky alebo koňa a končí po konečnom pristátí posledného voltížéra.

#### 734.4. **Známka za Umelecký dojem**

- 734.4.1. Popis: Hodnotenie: rôznorodosť cvičení, rôznorodosť polôh, celistvosť kompozície a hudobná interpretácia zostavy.
- 734.4.2. Hodnotenie umeleckého dojmu sa začína, keď sa prvý voltížér dotkne voltížneho pásu, podušky alebo koňa a končí sa časovým limitom. Jediná výnimka v hodnotení umeleckého dojmu je v Technickej zostave, pozri smernice.

## **KAPITOLA VIII. SÚŤAŽ SKUPÍN**

### **735. KOLÁ**

- 735.1. Súťaž skupín pozostáva z dvoch kôl.
- 735.2. Prvé kolo je kvalifikačné a druhé finálové.
- 735.3. Na CVI 1\* je druhé kolo dobrovoľné.
- 735.4. Súťaž skupín pozostáva z nasledujúcich zostáv:

		1. kolo			Finále
		Zostava1	Zostava2	Kvalifikácia do finále	
Senior Skupina	CVI 1* Senior 1*	Povinná Test 1	Voľná Test 1	V 2. kole sa ponúka voľiteľný počet štartujúcich podľa rozpisu	Voľná test 1
	CVI 2* Senior 2*	Povinná Test 2	Voľná Test 1	Počet štartujúcich podľa rozpisu	Voľná test 2
	CVI 3* Senior 3*	Povinná Test 3	Voľná Test 1	Počet štartujúcich podľa rozpisu	Voľná test 2
	Majstrovstvá	Povinná Test 3		otvorené pre všetkých	Voľná test 2
		1. kolo			Finále
		Zostava1	Zostava2	Kvalifikácia do finále	
Junior Skupina	CVIJ 1* Junior 1*	Povinná Test 1	Voľná Test 1	V 2. kole sa ponúka voľiteľný počet štartujúcich podľa rozpisu	Voľná test 1
	CVIJ 2* Junior 2*	Povinná Test 2	Voľná Test 1	V 2. kole sa ponúka voľiteľný počet štartujúcich podľa rozpisu	Voľná test 1
	Majstrovstvá	Povinná Test 2	Voľná Test 1	15 najlepších skupín	Voľná test 1
♦ <i>Mladšie deti - skupiny</i>		1. kolo			Finále
		Zostava 1	Zostava 2	Kvalifikácia do finále	
Mladšie deti Skupina	SVP	Povinná Test 1	Voľná Test 1		
	Majstrovstvá	Povinná Test 1	Voľná Test 1		

\*) 15 najlepších skupín z prvého kola, počet môže byť zvýšené na základe rozhodnutia rozhodcovského zboru.

♦ *Na národných súťažiach je súťaž skupín jednokolová (rovnako pre preteky SVP i majstrovstvá Slovenska). Voľná zostava na majstrovstvách Slovenska prebehne v reverznom poradí výsledkov povinnej zostavy.*

- 735.5. V prípade, že sa skupina kvalifikovaná do finále odhlási zo súťaže minimálne hodinu pred začatím druhého kola, prvá skupina pod čiarou môže odstúpenú skupinu nahradiť na základe schválenia predsedu rozhodcovského zboru alebo organizátora. V prípade, že časový limit (1 hodine pred začiatkom súťaže) nebude dodržaný, nie je možné nahradenie odstúpenej skupiny.

## 736. POVINNÉ ZOSTAVY SKUPÍN

736.1. Cvičenia povinnej zostavy a ich prevedenie, naskočenie a odskočenie sú popísané v Smernici.

Začína voltížer s číslom 1, pokračuje voltížer s číslom 2 atď.

Časový limit: 6 minút. (Tento limit neplatí pre skupiny Mladších detí)

736.2. **Povinná zostava TEST1, ♦ Mladšie deti**

1. Naskočenie ♦ *nehodnotí sa*
2. Základný sed
3. Váha, ♦ *Lastovička*
4. Stoj ♦ *Kľak*
5. Zášvih
6. Polovičný mlyn
7. Spätný zásvih, nasleduje odskok dnu.

736.3. **Povinná zostava TEST 2, ♦ Staršie deti, Juniori, Mladší jazdci,**

1. Naskočenie
2. Základný sed
3. Váha
4. Mlyn
5. Strih tam
6. Strih späť
7. Stoj
8. Prvá časť odskočenia do sedu bokom, odtlačenie sa od koňa dnu

736.4. **Povinná zostava TEST 3, ♦ Seniori**

1. Naskočenie
2. Váha
3. Mlyn
4. Strih tam
5. Strih späť
6. Stoj
7. Prvá časť odskočenia do sedu bokom (prednožkou návrat do sedu obkročmo)
8. Odskočenie von zo sedu obkročmo.

*♦ Na národných pretekoch si voltížeri v každej z kategórii môžu vybrať či budú povinné zostavy predvádzať v kroku alebo v cvale. Cvičenia predvedené v kroku sa hodnotia polovičnou známkou a to aj známka za koňa.*

## 737. VOLNÉ ZOSTAVY SKUPÍN

737.1. Každý voltížer musí predviesť aspoň jedno cvičenie.

Najviac traja voltížeri môžu byť na koni v jednom čase. Minimálne 2 voltížeri z troch musia ostať v kontakte s koňom, v opačnom prípade tieto cvičenia sa nebudú počítať.

Voľná zostava pozostáva zo statických a dynamických cvičení ako aj z prechodov. Statické cvičenie musí byť podržaný najmenej na 3 cvalové skoky.

Naskočenia a odskočenia s dopomocou zo zeme obdržia zrážku. (viď smernica).

737.2. Časový limit: 1\* (**D skupiny**): 3 minúty. 2\* a 3\* (**Junior a Senior**): 3m 30 sek.

737.3. **Skupiny- voľná zostava TEST1, ♦ Mladšie deti (v kroku)**

Voľná zostava Test 1 sa vzťahuje pre skupiny 1\*, môže obsahovať jednotlivé alebo dvojité cvičenia.

737.4. **Skupiny - voľná zostava TEST 2, ♦ Juniori, ♦ Seniori**

Voľná zostava Test 2 sa vzťahuje pre skupiny 2\* a 3\*, môže obsahovať jednotlivé, dvojité a trojité cvičenia.

## KAPITOLA IX. SÚŤAŽ JEDNOTLIVCOV

### 738. SÚŤAŽNÉ KOLÁ

738.1. Súťaž jednotlivcov pozostáva z jedného alebo dvoch kôl.

738.2. Prvé kolo je kvalifikačné a druhé kolo je finále.

738.3. NA CVI 1\*, Junior 2\* a deti 2\* je druhé kolo dobrovoľné.

738.4. Na CVI 3\* organizačný výbor môže vybrať z dvoch formátov (A a B – pozri čl.738.2.)

738.5. Súťaž jednotlivcov pozostáva z nasledujúcich zostáv:

		1 Kolo			Kvalifikácia do 2. kola	Finále
		Zostava 1	Zostava 2	Zostava 3		
<b>Senior Jednotlivec</b>	CVI 1* Senior 1*	Povinná Test 1	Voľná	-	V 2. kole sa ponúka voliteľný počet štartujúcich podľa rozpisu	Voľná
	CVI 2* Senior 2*	Povinná Test 2	Voľná	-	Počet štartujúcich podľa rozpisu	Voľná
	CVI 3* Formát A Senior 3*	Povinná Test 3	Technická	Voľná	-	-
	CVI 3* Formát B Senior 3*	Povinná Test 3	Voľná	Technická	-	-
	Majstrovstvá	Povinná Test 3	Technická	-	otvorené pre všetkých	Voľná

		1 Kolo			Kvalifikácia do finále	Finále
		Zostava 1	Zostava 2	Zostava 3		
<b>Mladý Jazdec Jednotlivec</b>	CVIJ 2* Ml. jazdec 2*	Povinná Test 2	Technická	Voľná	-	-
	Majstrovstvá	Povinná Test 2	Technická	-	otvorené pre všetkých	Voľná

		1 Kolo		Kvalifikácia do 2. kola	Finále
		Zostava 1	Zostava 2		
<b>Junior Jednotlivec</b>	CVIJ 1*	Povinná Test 1	Voľná	V 2. kole sa ponúka voliteľný počet štartujúcich podľa rozpisu	Voľná
	CVIJ 2*	Povinná Test 2	Voľná	V 2. kole sa ponúka voliteľný počet štartujúcich podľa rozpisu	Voľná

	Majstrovstvá	Povinná Test 2	Voľná	20 najlepších jednotlivcov	Voľná
--	--------------	----------------	-------	----------------------------	-------

		1 Kolo		Kvalifikácia do 2. kola	Finále
		Zostava 1	Zostava 2		
Deti Jednotlivec	CVICH 1*	Povinná Test 1	Voľná	V 2. kole sa ponúka voľiteľný počet štartujúcich podľa rozpisu	Voľná
	CVICH 2*	Povinná Test 2	Voľná	V 2. kole sa ponúka voľiteľný počet štartujúcich podľa rozpisu	Voľná

V prípade, že sa jednotlivec/jednotlivci kvalifikovaní do finále odhlási/a zo súťaže minimálne hodinu pred začatím druhého kola, ďalší pod čiarou môže/u odstúpených jednotlivcov nahradiť

na základe schválenia predsedu rozhodcovského zboru alebo organizačného výboru. V prípade, že časový limit (1 hodine pred začiatkom súťaže) nebude dodržaný, nie je možné nahradenie odstúpených jednotlivcov.

♦ *Národné súťaže Slovenského Voltážneho Pohára sú jednokolové, dvojkolové sú iba Majstrovstvá Slovenska.*

		1. kolo			2. kolo		
		Zostava 1	Zostava 2	Zostava 3	Kvalifikácia do 2. kola	Zostava 3	Zostava 4
Senior	SVP	Povinná Test 3	Voľná	Technická	nie	nie	nie
	Majstrovstvá	Povinná Test 3	Voľná	nie	Počty podľa rozpisu	Technická	nie

Junior	SVP	Povinná Test 2	Voľná	nie	nie	nie	nie
	Majstrovstvá	Povinná Test 2	Voľná	nie	Počty podľa rozpisu	Povinná Test 2	Voľná
Staršie Deti	SVP	Povinná Test 2	Voľná	nie	nie	nie	nie
	Majstrovstvá	Povinná Test 2	Voľná	nie	Počty podľa rozpisu	Povinná Test 2	Voľná
Mladšie Deti	SVP	Povinná Test 1	Voľná	nie	nie	nie	nie
	Majstrovstvá	Povinná Test 1	Voľná	nie	Počty podľa rozp.	Povinná Test 1	Voľná

### 739. JEDNOTLIVCI POVINNÉ ZOSTAVY

739.1. Cvičenia povinnej zostavy a ich prevedenie naskočenie a odskočenie sú popísané v Smernici pre rozhodcov.

Všetci voltížeri, ktorí štartujú na jednom koni, nastupujú do arény spolu. Nikto iný nesmie do arény vstúpiť. Všetci voltížeri musia nasledovať po sebe okamžite bez čakania na zvonček.

Povinná zostava nemá časový limit.

739.2. Povinná zostava TEST1, ♦ *Mladšie deti*

1. Naskočenie, ♦ *nehodnotí sa*
2. Základný sed
3. Váha, ♦ *Lastovička*
4. Stoj ♦ *Kľak*
5. Zášvih
6. Polovičný mlyn
7. Spätňý zášvih, nasleduje odskok dnu.

♦ *Na národných pretekoch si môžu Mladšie deti vybrať či predvedú cvičenia povinnej zostavy v kroku alebo v cvale. Za cvičenia predvedené v kroku rozhodca udelí polovičnú známku. V prípade väčšieho počtu cvičení v kroku bude i známka za koňa polovičná.*

739.3. Povinná zostava TEST 2, ♦ *Mladší jazdci, Juniori, Staršie deti*

1. Naskočenie
2. Základný sed
3. Váha
4. Mlyn
5. Strih tam
6. Strih späť
7. Stoj
8. Prvá časť odskočenia do sedu bokom, odtlačenie sa od koňa dnu



♦ *Na národných pretekoch si môžu Mladší jazdci, Juniori aj Staršie deti vybrať či predvedú cvičenia povinnej zostavy v kroku alebo v cvale. Za cvičenia predvedené v kroku rozhodca udelí polovičnú známku. V prípade väčšieho počtu cvičení v kroku bude i známka za koňa polovičná.*

739.4. **Povinná zostava TEST 3, ♦ Seniori**

1. Naskočenie
2. Váha
3. Mlyn
4. Strih tam
5. Strih späť
6. Stoj
7. Prvá časť odskočenia (späť do sedu obkročmo)
8. Zášvih von zo sedu obkročmo

**740. VOĽNÉ ZOSTAVY JEDNOTLIVCOV**

740.1. Voľná zostava sa skladá zo statických a dynamických cvičení ako aj prechodov. Statické cvičenia musia byť podržané na najmenej tri cvalové skoky.

Všetci voltížeri, ktorí štartujú na jednom koni, nastupujú do arény spolu. Nikto iný nesmie do arény vstúpiť.

Voľná zostava má časový limit 1 minútu.

♦ *Na národných pretekoch si môžu Seniori, Mladší jazdci, Juniori i Staršie deti vybrať či predvedú cvičenia voľnej zostavy v kroku alebo v cvale. Mladšie deti predvedú svoju voľnú zostavu v kroku. Voľná zostava musí prebehnúť celá v zvolenom tempe (nie je možné niektoré cvičenie predviesť v cvale a iné v kroku ako je tomu pri povinnej zostave). Za zostavu predvedenú v kroku rozhodca udelí polovičné známky a to aj polovičnú známku za koňa.*

**741. TECHNICKÁ ZOSTAVA JEDNOTLIVCOV**

741.1. Technická zostava **Seniorov**

Technická zostava pozostáva z piatich technických cvičení a je doplnená o cvičenia voľnej zostavy, podľa výberu voltížera. Technické cvičenia môžu byť predvedené v ľubovoľnom poradí.

Päť technických cvičení vyberá FEI voltížna komisia a sú zverejnené na FEI web stránke.

741.1.1. Technická zostava **Mladých jazdcov**:

Technická zostava pozostáva z akýchkoľvek 3 z 5tich technických cvičení aktuálnych pre danú sezónu a z ďalších voľných cvičení. Technické cvičenia môžu byť predvedené v akomkoľvek poradí. Iba prvé 3 technické cvičenia sa známujú ako technické cvičenie. Akékoľvek ďalšie technické cvičenie bude známovaný ako doplnkové cvičenie.

741.2. Technické cvičenia sú z nasledujúcich kategórií pohybových zručností:

1. Rovnováha
2. Načasovanie / Koordinácia
3. Sila
4. Odraz
5. Pružnosť

741.3. Cvičenia sú popísané v smernici.

741.4. Voltížna komisia FEI môže zaviesť nové cvičenie technickej zostavy, ktoré budú zverejnené na webovej stránke FEI minimálne 6 mesiacov pred rokom, v ktorom majú byť použité.

741.5. Všetci voltížeri, ktorí štartujú na jednom koni, nastupujú do arény spolu. Nikto iný nesmie do arény vstúpiť.

Časový limit: 1 minúta.

## **KAPITOLA X. SÚŤAŽ DVOJÍC**

### **742. KOLÁ**

742.1. Na súťaži CVI 1\* a CVIJ 1\* je súťaž dvojíc jednokolová s dvomi zostavami.

742.2. Na všetkých ostatných súťažiach CVI pozostáva súťaž dvojíc z dvoch kôl. Prvé kolo je kvalifikačné a druhé kolo finálové.

742.3. Súťaž dvojíc pozostáva z nasledujúcich zostáv:

		1. kolo			Finále
		Zostava1	Zostava2	Kvalifikácia do finále	
<b>Senior Dvojica</b>	CVI 1* Senior 1*	Povinná Test	Voľná Test 1	Nie je 2. kolo	-
	CVI 2* Senior 2*	Povinná Test 1	-	Počet štartujúcich podľa rozpisu	Voľná test 1
	CVI 3* Senior 3*	Povinná Test 2	-	Počet štartujúcich podľa rozpisu	Voľná test 2
	Majstrovstvá	Povinná Test 2	-	15 najlepších skupín	Voľná test 2
		1. kolo			Finále
		Zostava 1	Zostava 2	Kvalifikácia do finále	
<b>Junior Dvojica</b>	CVI 1* Junior 1*	Povinná Test	Voľná Test 1	Nie je 2. kolo	-
	CVI 2* Junior 2*	Povinná Test 1	-	Počet štartujúcich podľa rozpisu	Voľná test 1
	Majstrovstvá	Povinná Test 1	-	15 najlepších skupín	Voľná test 2

♦ *Na národných pretekoch je súťaž dvojíc jednokolová bez obmedzenia veku.*

*Dvojice si môžu vybrať či predvedú cvičenia voľnej zostavy v kroku alebo v cvale. Voľná zostava musí prebehnúť celá v zvolenom tempe (nie je možné niektoré cvičenie predviesť v cvale a iné v kroku ako je tomu pri povinnej zostave).*

742.4. V prípade, že sa dvojica kvalifikovaná do finále odhlási zo súťaže minimálne hodinu pred začatím druhého kola, prvá dvojica pod čiarou môže odstúpenú dvojicu nahradiť na základe schválenia predsedu rozhodcovského zboru alebo organizátora. V prípade, že časový limit (1 hodine pred začiatkom súťaže) nebude dodržaný, nie je možné nahradenie odstúpenej dvojice.

### 743. POVINNÁ ZOSTAVA PRE DVOJICE1\*

743.1. V súťažiach dvojíc 1\* musia obidvaja voltížeri predviesť povinnú zostavu dvojíc v prvom kole.

Cvičenia povinnej zostavy a ich prevedenie naskočenie a odskočenie sú popísané v Smernici pre rozhodcov.

Obidvaja voltížeri tvoriaci dvojicu vbiehajú na súťažný kruh spolu. Druhý voltížer musí zacvičiť povinnú zostavu okamžite, bez čakania na zvonček.

Povinná zostava nie je časovo obmedzená.

743.2. Povinná zostava dvojíc (viď čl. 744.2)

1. Naskočenie
2. Základný sed
3. Váha
4. Stoj
5. Zášvih
6. Polovičný mlyn
7. Spätný zášvih, nasleduje odskok dnu.

## **744. VOĽNÁ ZOSTAVA DVOJÍC**

744.1. Voľná zostava sa skladá zo statických a dynamických cvičení ako aj prechodov.

Všetci voltížeri, ktorí štartujú na jednom koni, nastupujú do arény spolu. Nikto iný nesmie do arény vstúpiť.

744.2. Časový limit:

Voľná zostava TEST 1	1m 30 s (jeden a pol minúty)
Voľná zostava TEST 2	2 min.

**♦ Na národných pretekoch je časový limit v súťaži 1 minúta a 30 sekúnd.**



## **PRÍLOHY**

### **Príloha 1 Odporúčané vybavenie**

Táto príloha sa má používať ako odkaz na článok 719 a musí sa používať len v spojení s písomnými pravidlami, ktoré majú prednosť pred touto prílohou. Nižšie uvedené obrázky sú len príkladmi a podobné vybavenie, ktoré má rovnaký účinok na koňa, je tiež povolené, ak sa dodržia písomné pravidlá.

Každý z nižšie uvedených predmetov sa musí používať vo svojom výrobnom stave.

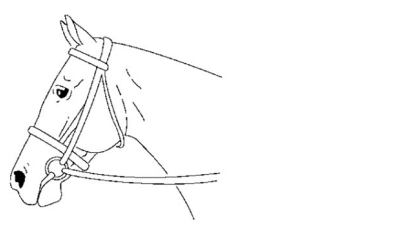
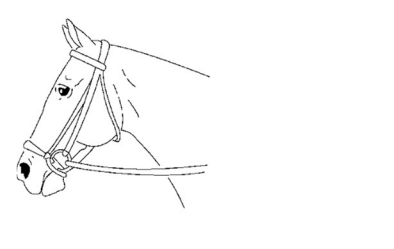

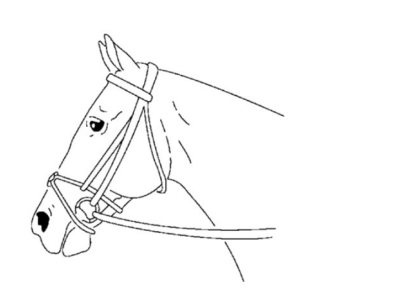
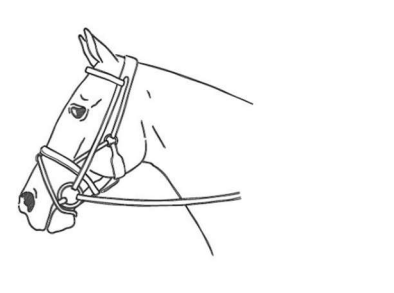
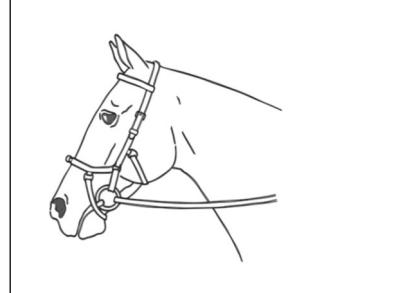
### Uzdečka

		
Pr. Anglický nánosník	Pr. Hannoverký nánosník	Pr. Anglický nánosník so spodným nánosníkom
		
Pr. Krížový/ Mexický nánosník	Pr. Kombinovaný nánosník – nie je potrebný podkrčník	Pr. Uzdečka v štýle Micklem – nie je potrebný podkrčník

### ZUBADLÁ

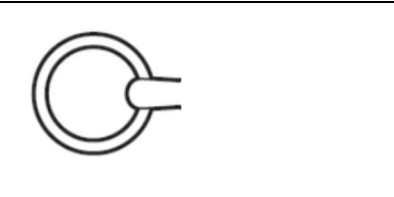
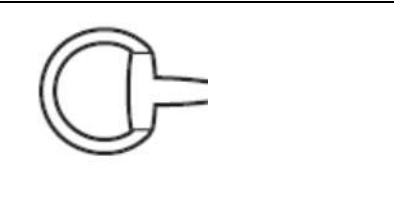
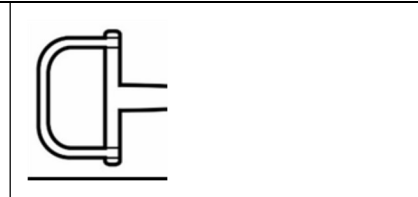
#### Lícne časti:

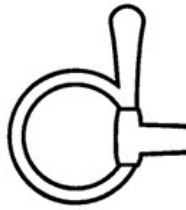
		
Pr.. Voľný krúžok	Pr. Olivový krúžok	Pr. D – čkové zubadlo

		
Pr. Zubadlo s hornou lícnou tyčkou	Pr. S celou lícnou tyčkou	







**Vnútorne časti:**

**Príloha 2 Čestné odznaky FEI**

**Čestné odznaky pre jednotlivcov:**

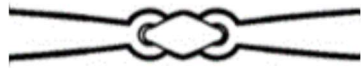
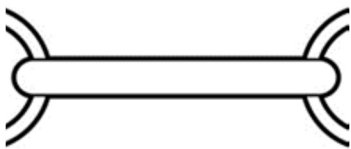
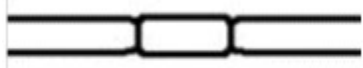
Čestné odznaky jednotlivcom sú udeľované na základe nasledovných kritérií:

Zlatý odznak: 3 zlaté medaile z FEI majstrovstiev sveta a/alebo kontinentálnych

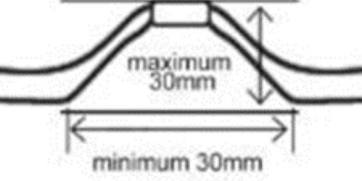
		
Pr. Jedenkrát lomené zubadlo	Pr. Dvakrát lomené zubadlo	Pr. Dvakrát lomené zubadlo
		
Pr. Nelomené zubadlo	Pr. Dvakrát lomené zubadlo spojené s valčekom	Pr. Dvakrát lomené zubadlo spojené s guľičkou
		
Pr. Viackrát lomené zubadlo spojené s dvoma guľičkami	Pr. Dvakrát lomené zubadlo s rotačným stredom	Meranie odchýlky zubadiel v ústnej časti

majstrovstiev

Strieborný odznak: 3 medaile z FEI majstrovstiev sveta a/alebo kontinentálnych majstrovstiev

**Bronzový odznak:** 2 medaile z FEI majstrovstiev sveta a/alebo kontinentálnych majstrovstiev alebo 3x umiestnenie v TOP 5 na FEI majstrovstvách sveta a/alebo kontinentálnych majstrovstvách alebo 5x umiestnenie v TOP10 na FEI majstrovstvách sveta a/alebo kontinentálnych majstrovstvách.

Aspoň jedno z vyššie uvedených umiestnení medailí musí byť dosiahnuté na seniorskej úrovni.

Tieto odznaky môžu byť získané na seniorskom šampionáte v súťaži jednotlivcov a dvojíc.

Nomináciu zasiela na FEI národná federácia jednotlivca spolu s dôkazmi o dosiahnutých výsledkoch.

Pre plné znenie vid' článok 132 FEI Všeobecných pravidiel.

### **Čestné odznaky pre lonžérov:**

Čestné odznaky pre lonžérov sú udeľované na základe nasledovných kritérií:

**Zlatý odznak:** 6 zlatých medailí z FEI majstrovstiev sveta a/alebo kontinentálnych majstrovstiev

**Strieborný odznak:** 6 medailí z FEI majstrovstiev sveta a/alebo kontinentálnych majstrovstiev

**Bronzový odznak:** 4 medaile z FEI majstrovstiev sveta a/alebo kontinentálnych majstrovstiev alebo 6x umiestnenie v TOP 5 na FEI majstrovstvách sveta a/alebo kontinentálnych majstrovstvách alebo 10x umiestnenie v TOP 10 na FEI majstrovstvách sveta a/alebo kontinentálnych majstrovstvách.

Aspoň jedno z vyššie uvedených umiestnení/medailí musí byť dosiahnuté na seniorskej úrovni.

Tieto odznaky môžu byť získané na seniorskom šampionáte v súťaži jednotlivcov, dvojíc a/alebo v súťaži skupín.

Nomináciu zasiela na FEI národná federácia lonžéra spolu s dôkazmi o dosiahnutých výsledkoch.

Pre plné znenie vid' článok 132 FEI Všeobecných pravidiel.

### **Príloha 3 Definície pojmov**

**Deti:** Pozri všeobecné pravidla FEI Príloha A – definície

**Súťažná jednotka:** Na voltážnych pretekoch lonžér, kôň a voltážér tvoria súťažnú jednotku

**Súťaž:** Označuje každú jednotlivú triedu, v ktorej sú športovci umiestnení podľa zásluh a za ktorú môžu byť udelené ceny.

**Vstup:** Vo voltíži je to jednotka zložená z voltížera, lonžera a koňa, ako je definované v týchto pravidlách

**Podujatie:** kompletne stretnutie, "show", "majstrovstvá" alebo " Hry". Podujatia sa organizujú podľa disciplín a kategórií.

**Kategórie podujatí:** zahŕňajú CVI3\*, 2\* a 1\*; CVIY2\*; CVIJ2\* a 1\* a CVICh2\* a 1\*

**Junior:** Pozri Všeobecné pravidlá FEI, príloha A - Definície.

**Organizačný výbor „OV“ :** Pozri Všeobecné pravidlá FEI.

**Národná Federácia:** NV

**Periódna udalosti:** Pozri Všeobecné pravidlá FEI Príloha A – Definície

**Harmonogram:** oficiálny formulár schválený FEI, v ktorom sú uvedené príslušné informácie o podujatí, okrem iného dátumy a miesto konania podujatia, dátumy, do ktorých musia byť doručené prihlášky, disciplíny, v ktorých sa budú konať súťaže, program súťaží, kategórie, národnosti a ďalšie príslušné údaje o pozvaných športovcoch a koňoch, možnosti ustajnenia a ubytovania, hodnota cien a ich rozdelenie a ďalšie príslušné údaje.

**Súťažný areál:** Všetky pozemky používané na súťaže, ktoré tvoria podujatie, a plochy na cvičenie a rozcvičovanie, ustajnenie a parkovanie vozov.

**Kolo:** kolo pozostáva z jedného alebo viacerých „Testov“.

**Test:** Povinná, voľná alebo technická zostava so špecifickým zložením pohybov.

#### **Príloha 4      Barelové súťaže**

Tieto súťaže sa riadia Všeobecnými pravidlami SJF a zároveň sa rozhodujú v súlade s Voltížnymi pravidlami a Smernicou pre voltížnych rozhodcov s nasledujúcimi odlišnosťami:

Funkcionári:

- Súťaž rozhodujú minimálne dvaja rozhodcovia (s licenciou voltížneho rozhodcu



SJF minimálne RX2). Pri povinných zostavách obaja rozhodcovia udeľujú známky za cvičenie. Pri voľných a technických zostavách jeden rozhodca hodnotí techniku a jeden umelecký dojem.

#### Súťažiaci:

- Pretekári musia byť členmi SJF.
- Súťaž prebieha na barelovej atrape voltížneho koňa. Organizátor musí zabezpečiť jeden súťažný a minimálne jeden skúšobný barel. Súťažný barel musí obsahovať vhodný nešmykl'avý poťah alebo podušku, takzvané S-kové madlá, 2 trampolíny a žinenky.
- Jazdecký úbor v súťažiacich musí byť v súlade s pravidlami.
- Výška štartovných poplatkov je na rozhodnutí organizačného výboru. Maximálna výška je:5,-€/osoba/disciplína

#### Evidencia a výsledky:

- Súťaže musia byť uvádzané v oficiálne schválenom rozpise a pre ich organizovanie platia rovnaké povinnosti ako pri ostatných národných súťažiach. Z názvu súťaže uvedenom v rozpise musí byť zrejmé, že sa jedná o barelovú súťaž. Organizátor a rozhodcovia v plnej miere zodpovedajú za priebeh a dodržanie všetkých ustanovení pre usporiadanie tohto typu súťaže. Barelové preteky sa konajú vždy samostatne, nie ako súčasť SVP či MSR pretekov.
- SJF nebude výsledky z týchto súťaží štatisticky spracovávať. Tieto súťaže nemôžu byť nikdy kvalifikačné a výsledky z nich nemôžu byť započítavané do žiadnych oficiálnych dlhodobých súťaží či rebríčkov SJF.
- V súťažiach môžu byť pretekárom odovzdávané ceny podľa platných pravidiel a smerníc SJF.